



2026

**BASTEN**<sup>®</sup>  
Air-Systeme AG

Lo specialista  
di cappelli per camini

BASTEN è un produttore specializzato di cappelli per camino con sede a Interlaken (Svizzera). Da oltre 75 anni produciamo cappelli per camini che mantengono costante il tiraggio nel camino, garantendo una combustione regolare.

Grazie al nostro costante sviluppo e alla precisione svizzera, i nostri prodotti garantiscono la massima affidabilità e durata.

L'inconfondibile forma ottagonale dei cappelli per camino BASTEN è stata sviluppata e ottimizzata nel corso di ampi esperimenti nella galleria del vento ed è protetta da brevetto.

Questa esclusiva conformazione geometrica resiste a condizioni estreme di vento e agenti atmosferici contribuendo all'ottimizzazione del tiraggio dei fumi.

Con le nostre conoscenze e l'esperienza nel campo dell'imboccatura dei camini siamo il partner giusto per voi e per le vostre richieste.

Tutto è bene, basta che finisca col cappello basten!

Lukas Brawand  
Amministratore Delegato



Per ulteriori informazioni  
sull'effetto del cappello per  
camino BASTEN visitate il sito  
[www.basten.ch](http://www.basten.ch)



# BASTEN – il cappello per camino più adatto alla vostra combustione

3

Un cappello per camini efficace assicura il funzionamento regolare e senza anomalie del vostro sistema di combustione. I prodotti Basten sono affermati da anni e proteggono migliaia di camini in oltre 100 paesi.



**Protegge il camino dalle precipitazioni come pioggia, neve e grandine**



**Neutralizza i venti forti (vento discendente, vento ascendente, föhn)**



**Garantisce rapporti di pressione stabili all'interno del camino**



**Risparmia combustibile, grazie a una combustione regolare ed efficace**

I cappelli per camino Basten si montano rapidamente e con facilità. Si adattano a tutte le imboccature dei camini standard.

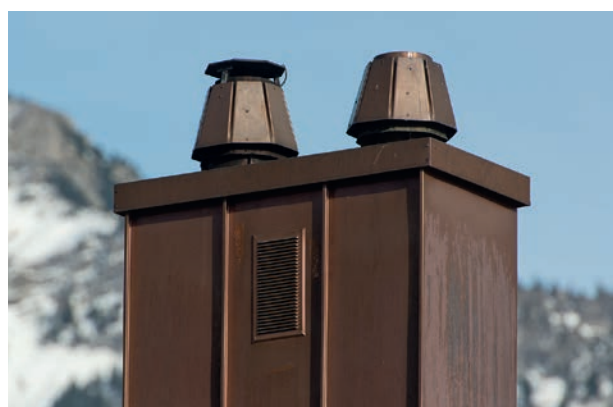

## Le opinioni dei clienti BASTEN:

- » Con il cappello per camini Basten abbiamo finalmente eliminato i problemi di fumo a casa nostra.
- » Il primo giorno dopo il montaggio è stata una giornata invernale tempestosa e il cappello per camino ha dimostrato pienamente la sua efficacia.
- » Vi ringraziamo di cuore per la consulenza professionale e tempestiva. Ottimo servizio! E l'efficacia del prodotto è fenomenale.
- » Mi è arrivato il cappello per camino. È perfetto, proprio come me l'ero immaginato.



**Cappelli per camino per impianti di combustione domestici**  
Caminetto, forno

Pagine 4 – 7



**Cappelli per camino per riscaldamenti centralizzati e per cucine a legna**  
Tronchetti di legna, pellet, gasolio o gas

Pagine 8 – 11

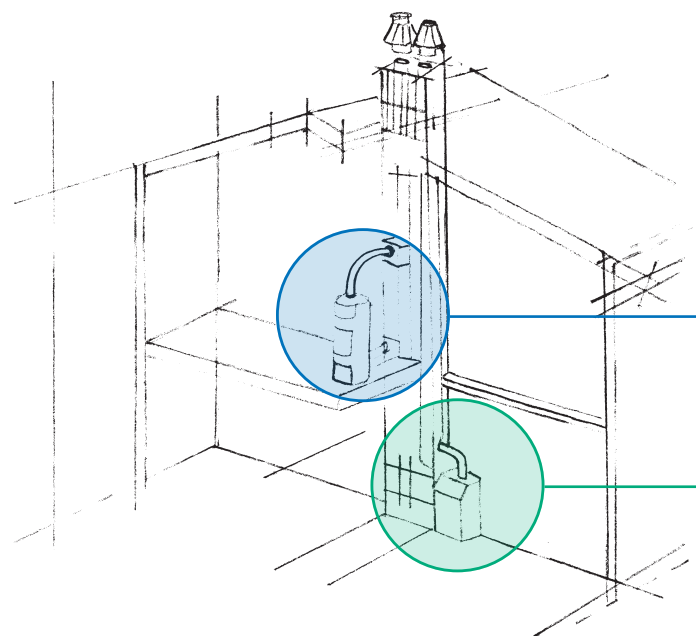

Desiderate godervi indisturbati un fuocherello scoppiettante nel camino anche quando fuori infuria la tempesta? Allora puntate su un cappello per camino BASTEN.

La struttura tecnica neutralizza i venti più forti e devia le precipitazioni. Non c'è da stupirsi se il cappello per camino BASTEN è adottato in particolare nelle zone montane.

I nostri raccordi garantiscono un montaggio sicuro e rapido su tutti i sistemi di camini. Se i nostri componenti standard non dovessero rivelarsi della dimensione giusta, ne produrremo uno su misura in pochissimo tempo. Senza complicazioni e con la massima flessibilità.

Ottimizzate il vostro sistema di combustione con un cappello per camino BASTEN.

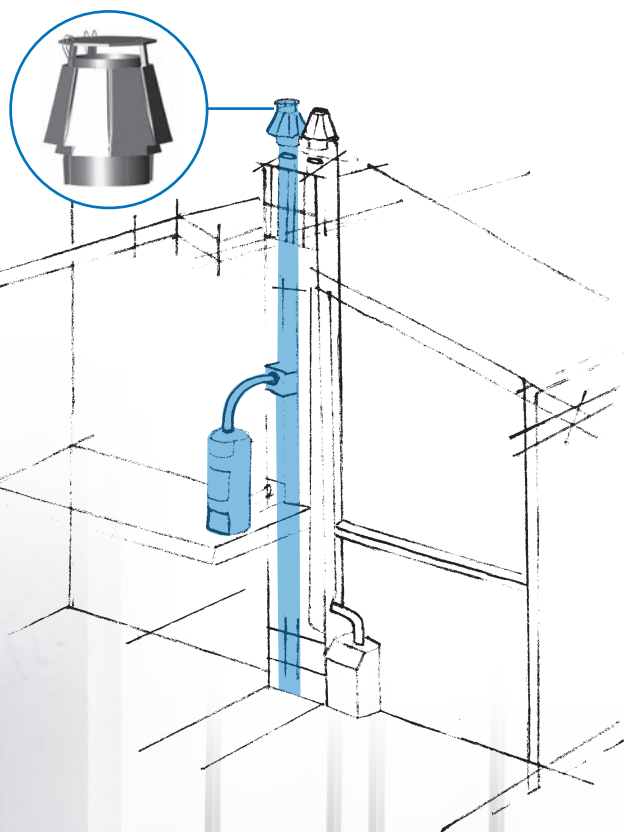



**Tipo Standard**  
protezione facile

- rivestimento protettivo a una sola parete (senza rivestimento interno, tipo Regolatore)
- versione Basten semplificata
- soluzione minimale per impianti di riscaldamento standard



**Tipo Regolatore**  
doppia protezione

- condotta del vento a doppia parete e doppio flusso
- eccezionale miglioramento del funzionamento ed elevata sicurezza contro il vento discendente
- consigliato per zone esposte a forti venti e per impianti di riscaldamento soggetti a forti intemperie



**Rivestimento interno**  
**Tipo Regolatore**



**Standard**  
senza raccordo

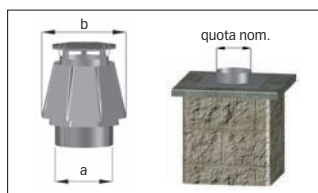

**Regolatore**  
senza raccordo

quota nom.	cod. prod. rame	cod. prod. inox V4A	lordo CHF
100	02.20.100	02.40.100	240.-
125	02.20.125	02.40.125	250.-
130	02.20.130	02.40.130	250.-
150	02.20.150	02.40.150	260.-
175	02.20.175	02.40.175	275.-
180	02.20.180	02.40.180	275.-
200	02.20.200	02.40.200	285.-
225	02.20.225	02.40.225	310.-
250	02.20.250	02.40.250	330.-
300	02.20.300	02.40.300	360.-
350	02.20.350	02.40.350	400.-

a	b
105	180
133	240
133	240
155	265
183	288
183	288
205	288
230	360
255	360
305	410
355	460

quota nom.	cod. prod. rame	cod. prod. inox V4A	lordo CHF
100	04.20.100	04.40.100	330.-
125	04.20.125	04.40.125	335.-
130	04.20.130	04.40.130	335.-
150	04.20.150	04.40.150	340.-
175	04.20.175	04.40.175	355.-
180	04.20.180	04.40.180	355.-
200	04.20.200	04.40.200	385.-
225	04.20.225	04.40.225	420.-
250	04.20.250	04.40.250	440.-
300	04.20.300	04.40.300	480.-
350	04.20.350	04.40.350	525.-

Altre dimensioni su ordinazione.



## Standard

anello di dilatazione con risvolto;  
isolamento 25 mm

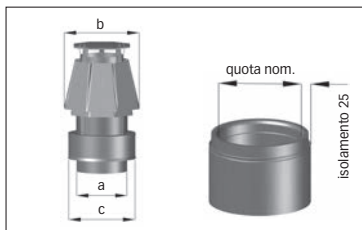

## Regolatore

anello di dilatazione con risvolto;  
isolamento 25 mm

Iso 25 mm

quota nom.	cod. prod. rame	cod. prod. inox V4A	lordo CHF
100	30.20.100.25	30.40.100.25	365.-
125	30.20.125.25	30.40.125.25	375.-
130	30.20.130.25	30.40.130.25	375.-
150	30.20.150.25	30.40.150.25	385.-
175	30.20.175.25	30.40.175.25	405.-
180	30.20.180.25	30.40.180.25	405.-
200	30.20.200.25	30.40.200.25	415.-
225	30.20.225.25	30.40.225.25	445.-
250	30.20.250.25	30.40.250.25	475.-
300	30.20.300.25	30.40.300.25	505.-
350	30.20.350.25	30.40.350.25	545.-

a	b	c
97	180	165
122	240	195
127	240	195
147	265	215
172	288	245
177	288	245
197	288	265
222	360	290
247	360	315
297	410	365
347	460	415

quota nom.	cod. prod. rame	cod. prod. inox V4A	lordo CHF
100	32.20.100.25	32.40.100.25	455.-
125	32.20.125.25	32.40.125.25	460.-
130	32.20.130.25	32.40.130.25	460.-
150	32.20.150.25	32.40.150.25	465.-
175	32.20.175.25	32.40.175.25	485.-
180	32.20.180.25	32.40.180.25	485.-
200	32.20.200.25	32.40.200.25	515.-
225	32.20.225.25	32.40.225.25	555.-
250	32.20.250.25	32.40.250.25	585.-
300	32.20.300.25	32.40.300.25	625.-
350	32.20.350.25	32.40.350.25	670.-



## Standard

anello di dilatazione con risvolto;  
isolamento 30 mm

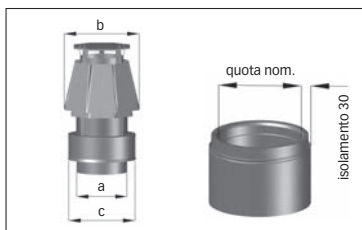

## Regolatore

anello di dilatazione con risvolto;  
isolamento 30 mm

Iso 30 mm

quota nom.	cod. prod. rame	cod. prod. inox V4A	lordo CHF
100	30.20.100.30	30.40.100.30	365.-
125	30.20.125.30	30.40.125.30	375.-
130	30.20.130.30	30.40.130.30	375.-
150	30.20.150.30	30.40.150.30	385.-
175	30.20.175.30	30.40.175.30	405.-
180	30.20.180.30	30.40.180.30	405.-
200	30.20.200.30	30.40.200.30	415.-
225	30.20.225.30	30.40.225.30	445.-
250	30.20.250.30	30.40.250.30	475.-
300	30.20.300.30	30.40.300.30	505.-
350	30.20.350.30	30.40.350.30	545.-

a	b	c
97	180	175
122	240	205
127	240	205
147	265	225
172	288	255
177	288	255
197	288	275
222	360	300
247	360	325
297	410	375
347	460	425

quota nom.	cod. prod. rame	cod. prod. inox V4A	lordo CHF
100	32.20.100.30	32.40.100.30	455.-
125	32.20.125.30	32.40.125.30	460.-
130	32.20.130.30	32.40.130.30	460.-
150	32.20.150.30	32.40.150.30	465.-
175	32.20.175.30	32.40.175.30	485.-
180	32.20.180.30	32.40.180.30	485.-
200	32.20.200.30	32.40.200.30	515.-
225	32.20.225.30	32.40.225.30	555.-
250	32.20.250.30	32.40.250.30	585.-
300	32.20.300.30	32.40.300.30	625.-
350	32.20.350.30	32.40.350.30	670.-



## Standard

anello di dilatazione con risvolto;  
isolamento 50 mm

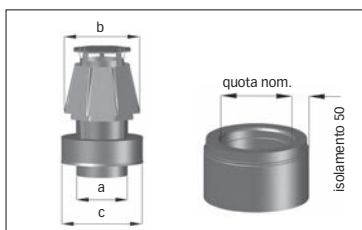

## Regolatore

anello di dilatazione con risvolto;  
isolamento 50 mm

Iso 50 mm (Iso 80 è disponibile)

quota nom.	cod. prod. rame	cod. prod. inox V4A	lordo CHF
100	30.20.100.50	30.40.100.50	365.-
125	30.20.125.50	30.40.125.50	375.-
130	30.20.130.50	30.40.130.50	375.-
150	30.20.150.50	30.40.150.50	385.-
175	30.20.175.50	30.40.175.50	405.-
180	30.20.180.50	30.40.180.50	405.-
200	30.20.200.50	30.40.200.50	415.-
225	30.20.225.50	30.40.225.50	445.-
250	30.20.250.50	30.40.250.50	475.-
300	30.20.300.50	30.40.300.50	505.-
350	30.20.350.50	30.40.350.50	545.-

a	b	c
97	180	215
122	240	245
127	240	245
147	265	265
172	288	295
177	288	295
197	288	315
222	360	340
247	360	365
297	410	415
347	460	465

quota nom.	cod. prod. rame	cod. prod. inox V4A	lordo CHF
100	32.20.100.50	32.40.100.50	455.-
125	32.20.125.50	32.40.125.50	460.-
130	32.20.130.50	32.40.130.50	460.-
150	32.20.150.50	32.40.150.50	465.-
175	32.20.175.50	32.40.175.50	485.-
180	32.20.180.50	32.40.180.50	485.-
200	32.20.200.50	32.40.200.50	515.-
225	32.20.225.50	32.40.225.50	555.-
250	32.20.250.50	32.40.250.50	585.-
300	32.20.300.50	32.40.300.50	625.-
350	32.20.350.50	32.40.350.50	670.-

Altre dimensioni su ordinazione.



## Standard



**sporto quadrato  
senza raccordo**

quota nom.	cod. prod. rame	cod. prod. inox V4A	lordo CHF
100	30.20.100.2	30.40.100.2	285.-
125	30.20.125.2	30.40.125.2	295.-
130	30.20.130.2	30.40.130.2	295.-
150	30.20.150.2	30.40.150.2	305.-
175	30.20.175.2	30.40.175.2	325.-
180	30.20.180.2	30.40.180.2	325.-
200	30.20.200.2	30.40.200.2	335.-
225	30.20.225.2	30.40.225.2	365.-
250	30.20.250.2	30.40.250.2	395.-
300	30.20.300.2	30.40.300.2	425.-
350	30.20.350.2	30.40.350.2	465.-

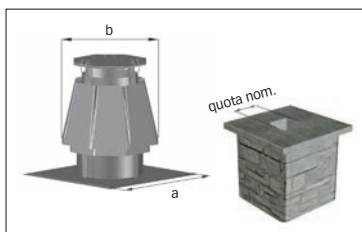

a	b
270 x 270	180
300 x 300	240
300 x 300	240
320 x 320	265
350 x 350	288
350 x 350	288
370 x 370	288
400 x 400	360
420 x 420	360
470 x 470	410
520 x 520	460



## Regolatore



**sporto quadrato  
senza raccordo**

quota nom.	cod. prod. rame	cod. prod. inox V4A	lordo CHF
100	32.20.100.2	32.40.100.2	375.-
125	32.20.125.2	32.40.125.2	380.-
130	32.20.130.2	32.40.130.2	380.-
150	32.20.150.2	32.40.150.2	385.-
175	32.20.175.2	32.40.175.2	405.-
180	32.20.180.2	32.40.180.2	405.-
200	32.20.200.2	32.40.200.2	435.-
225	32.20.225.2	32.40.225.2	475.-
250	32.20.250.2	32.40.250.2	505.-
300	32.20.300.2	32.40.300.2	545.-
350	32.20.350.2	32.40.350.2	590.-

senza raccordo



## Standard



**sporto quadrato  
con raccordo rotondo**

quota nom.	cod. prod. rame	cod. prod. inox V4A	lordo CHF
100	30.20.100.3	30.40.100.3	315.-
125	30.20.125.3	30.40.125.3	325.-
130	30.20.130.3	30.40.130.3	325.-
150	30.20.150.3	30.40.150.3	335.-
175	30.20.175.3	30.40.175.3	355.-
180	30.20.180.3	30.40.180.3	355.-
200	30.20.200.3	30.40.200.3	365.-
225	30.20.225.3	30.40.225.3	395.-
250	30.20.250.3	30.40.250.3	425.-
300	30.20.300.3	30.40.300.3	455.-
350	30.20.350.3	30.40.350.3	495.-

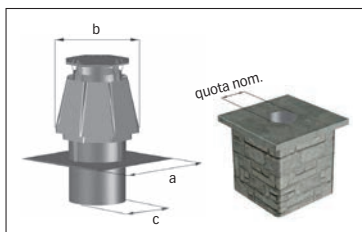

a	b	c
270 x 270	180	97
300 x 300	240	122
300 x 300	240	127
320 x 320	265	147
350 x 350	288	172
350 x 350	288	177
370 x 370	288	197
400 x 400	360	222
420 x 420	360	247
470 x 470	410	297
520 x 520	460	347



## Regolatore



**sporto quadrato  
con raccordo rotondo**

quota nom.	cod. prod. rame	cod. prod. inox V4A	lordo CHF
100	32.20.100.3	32.40.100.3	405.-
125	32.20.125.3	32.40.125.3	410.-
130	32.20.130.3	32.40.130.3	410.-
150	32.20.150.3	32.40.150.3	415.-
175	32.20.175.3	32.40.175.3	435.-
180	32.20.180.3	32.40.180.3	435.-
200	32.20.200.3	32.40.200.3	465.-
225	32.20.225.3	32.40.225.3	505.-
250	32.20.250.3	32.40.250.3	535.-
300	32.20.300.3	32.40.300.3	575.-
350	32.20.350.3	32.40.350.3	620.-

raccordo rotondo



## Standard



**sporto quadrato  
con raccordo quadrato**

quota nom.	cod. prod. rame	cod. prod. inox V4A	lordo CHF
100 x 100	30.20.100.4	30.40.100.4	320.-
120 x 120	30.20.120.4	30.40.120.4	330.-
140 x 140	30.20.140.4	30.40.140.4	340.-
160 x 160	30.20.160.4	30.40.160.4	350.-
180 x 180	30.20.180.4	30.40.180.4	360.-
200 x 200	30.20.200.4	30.40.200.4	370.-
225 x 225	30.20.225.4	30.40.225.4	400.-
250 x 250	30.20.250.4	30.40.250.4	430.-
300 x 300	30.20.300.4	30.40.300.4	460.-
350 x 350	30.20.350.4	30.40.350.4	500.-

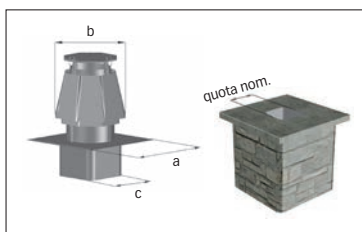

a	b	c
270 x 270	180	96 x 96
300 x 300	240	116 x 116
310 x 310	265	136 x 136
330 x 330	288	156 x 156
350 x 350	288	176 x 176
370 x 370	288	196 x 196
400 x 400	360	221 x 221
420 x 420	360	246 x 246
470 x 470	410	296 x 296
520 x 520	460	346 x 346

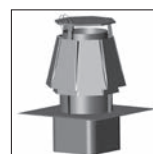

## Regolatore



**sporto quadrato  
con raccordo quadrato**

quota nom.	cod. prod. rame	cod. prod. inox V4A	lordo CHF
100 x 100	32.20.100.4	32.40.100.4	410.-
120 x 120	32.20.120.4	32.40.120.4	415.-
140 x 140	32.20.140.4	32.40.140.4	420.-
160 x 160	32.20.160.4	32.40.160.4	430.-
180 x 180	32.20.180.4	32.40.180.4	440.-
200 x 200	32.20.200.4	32.40.200.4	470.-
225 x 225	32.20.225.4	32.40.225.4	510.-
250 x 250	32.20.250.4	32.40.250.4	540.-
300 x 300	32.20.300.4	32.40.300.4	580.-
350 x 350	32.20.350.4	32.40.350.4	625.-

raccordo quadrato

**Altre dimensioni su ordinazione.**

## Cappelli per camini per riscaldamenti centralizzati e per cucine a legna

Nel caso dei riscaldamenti centralizzati (gasolio, gas, legna in ciocchi, pellet) i gas combusti ascendenti non dovrebbero essere deviati o frenati a livello dell'imboccatura del camino.

BASTEN offre la soluzione ottimale per questi impianti. Il cappello per camino BASTEN **senza coperchio** neutralizza i venti più intensi, garantendo un tiraggio stabile all'interno del camino. Esso devia inoltre fino al 90% delle precipitazioni.

Il montaggio dei cappelli per camini BASTEN è semplice e rapido per tutti i sistemi di camini.

Ottimizzate il vostro sistema di combustione con un cappello per camino BASTEN.

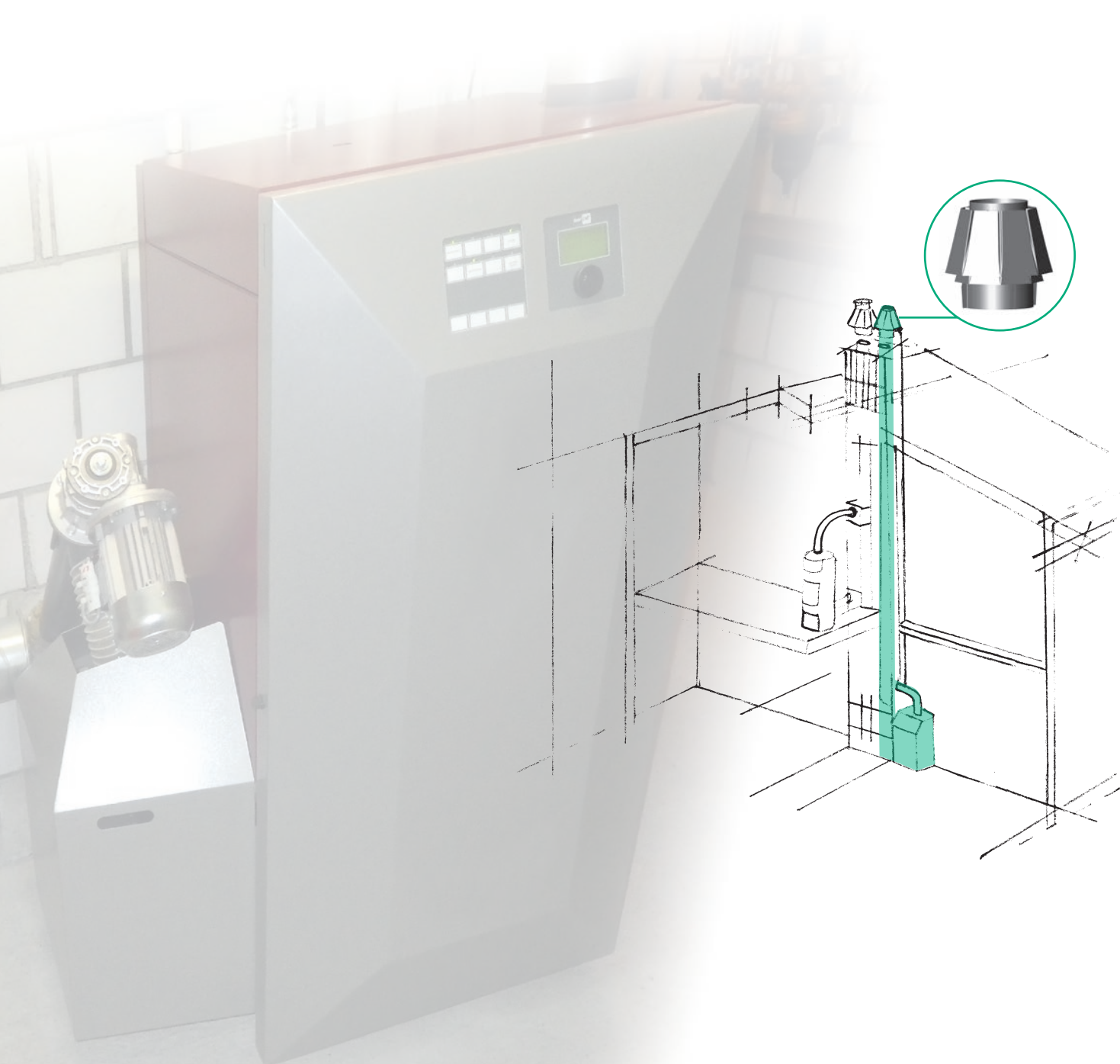

# Cappelli per camini per riscaldamenti centralizzati e per cucine a legna



**Tipo Standard**  
protezione facile

- rivestimento protettivo a una sola parete (senza rivestimento interno, tipo Regolatore)
- versione Basten semplificata
- soluzione minimale per impianti di riscaldamento standard

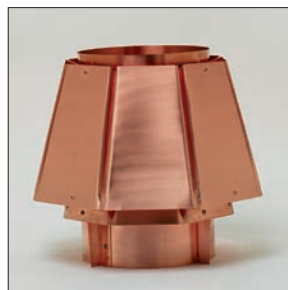

**Tipo Regolatore**  
doppia protezione

- condotta del vento a doppia parete e doppio flusso
- eccezionale miglioramento del funzionamento ed elevata sicurezza contro il vento discendente
- consigliato per zone esposte a forti venti e per impianti di riscaldamento soggetti a forti intemperie



**Rivestimento interno Tipo Regolatore**



**Standard**  
senza raccordo

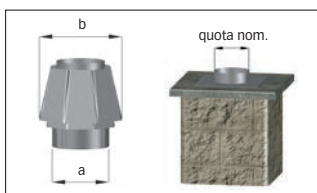

**Regolatore**  
senza raccordo

quota nom.	cod. prod. rame	cod. prod. inox V4A	lordo CHF
100	01.20.100	01.40.100	190.-
125	01.20.125	01.40.125	200.-
130	01.20.130	01.40.130	200.-
150	01.20.150	01.40.150	210.-
175	01.20.175	01.40.175	225.-
180	01.20.180	01.40.180	225.-
200	01.20.200	01.40.200	235.-
225	01.20.225	01.40.225	260.-
250	01.20.250	01.40.250	280.-
300	01.20.300	01.40.300	310.-
350	01.20.350	01.40.350	350.-

a	b
105	180
133	240
133	240
155	265
183	288
183	288
205	288
230	360
255	360
305	410
355	460

quota nom.	cod. prod. rame	cod. prod. inox V4A	lordo CHF
100	03.20.100	03.40.100	280.-
125	03.20.125	03.40.125	285.-
130	03.20.130	03.40.130	285.-
150	03.20.150	03.40.150	290.-
175	03.20.175	03.40.175	305.-
180	03.20.180	03.40.180	305.-
200	03.20.200	03.40.200	335.-
225	03.20.225	03.40.225	370.-
250	03.20.250	03.40.250	390.-
300	03.20.300	03.40.300	430.-
350	03.20.350	03.40.350	475.-

Altre dimensioni su ordinazione.



### Standard

con anello di dilatazione  
a risvolto Isolamento 25 mm

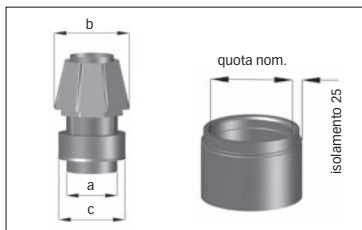

### Regolatore

con anello di dilatazione  
a risvolto Isolamento 25 mm



Iso 25 mm

quota nom.	cod. prod. rame	cod. prod. inox V4A	lordo CHF
100	29.20.100.25	29.40.100.25	315.-
125	29.20.125.25	29.40.125.25	325.-
130	29.20.130.25	29.40.130.25	325.-
150	29.20.150.25	29.40.150.25	335.-
175	29.20.175.25	29.40.175.25	355.-
180	29.20.180.25	29.40.180.25	355.-
200	29.20.200.25	29.40.200.25	365.-
225	29.20.225.25	29.40.225.25	395.-
250	29.20.250.25	29.40.250.25	425.-
300	29.20.300.25	29.40.300.25	455.-
350	29.20.350.25	29.40.350.25	495.-

a	b	c
97	180	165
122	240	195
127	240	195
147	265	215
172	288	245
177	288	245
197	288	265
222	360	290
247	360	315
297	410	365
347	460	415

quota nom.	cod. prod. rame	cod. prod. inox V4A	lordo CHF
100	31.20.100.25	31.40.100.25	405.-
125	31.20.125.25	31.40.125.25	410.-
130	31.20.130.25	31.40.130.25	410.-
150	31.20.150.25	31.40.150.25	415.-
175	31.20.175.25	31.40.175.25	435.-
180	31.20.180.25	31.40.180.25	435.-
200	31.20.200.25	31.40.200.25	465.-
225	31.20.225.25	31.40.225.25	505.-
250	31.20.250.25	31.40.250.25	535.-
300	31.20.300.25	31.40.300.25	575.-
350	31.20.350.25	31.40.350.25	620.-



### Standard

con anello di dilatazione  
a risvolto Isolamento 30 mm

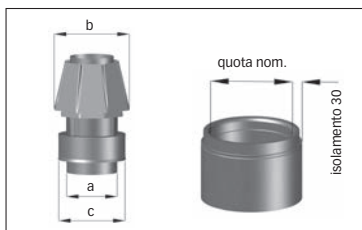

### Regolatore

con anello di dilatazione  
a risvolto Isolamento 30 mm



Iso 30 mm

quota nom.	cod. prod. rame	cod. prod. inox V4A	lordo CHF
100	29.20.100.30	29.40.100.30	315.-
125	29.20.125.30	29.40.125.30	325.-
130	29.20.130.30	29.40.130.30	325.-
150	29.20.150.30	29.40.150.30	335.-
175	29.20.175.30	29.40.175.30	355.-
180	29.20.180.30	29.40.180.30	355.-
200	29.20.200.30	29.40.200.30	365.-
225	29.20.225.30	29.40.225.30	395.-
250	29.20.250.30	29.40.250.30	425.-
300	29.20.300.30	29.40.300.30	455.-
350	29.20.350.30	29.40.350.30	495.-

a	b	c
97	180	175
122	240	205
127	240	205
147	265	225
172	288	255
177	288	255
197	288	275
222	360	300
247	360	325
297	410	375
347	460	425

quota nom.	cod. prod. rame	cod. prod. inox V4A	lordo CHF
100	31.20.100.30	31.40.100.30	405.-
125	31.20.125.30	31.40.125.30	410.-
130	31.20.130.30	31.40.130.30	410.-
150	31.20.150.30	31.40.150.30	415.-
175	31.20.175.30	31.40.175.30	435.-
180	31.20.180.30	31.40.180.30	435.-
200	31.20.200.30	31.40.200.30	465.-
225	31.20.225.30	31.40.225.30	505.-
250	31.20.250.30	31.40.250.30	535.-
300	31.20.300.30	31.40.300.30	575.-
350	31.20.350.30	31.40.350.30	620.-



### Standard

con anello di dilatazione  
a risvolto Isolamento 50 mm

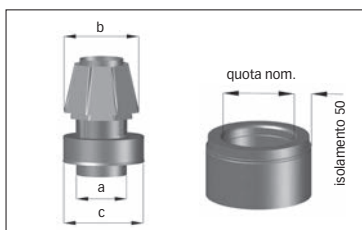

### Regolatore

con anello di dilatazione  
a risvolto Isolamento 50 mm



Iso 50 mm (Iso 80 è disponibile)

quota nom.	cod. prod. rame	cod. prod. inox V4A	lordo CHF
100	29.20.100.50	29.40.100.50	315.-
125	29.20.125.50	29.40.125.50	325.-
130	29.20.130.50	29.40.130.50	325.-
150	29.20.150.50	29.40.150.50	335.-
175	29.20.175.50	29.40.175.50	355.-
180	29.20.180.50	29.40.180.50	355.-
200	29.20.200.50	29.40.200.50	365.-
225	29.20.225.50	29.40.225.50	395.-
250	29.20.250.50	29.40.250.50	425.-
300	29.20.300.50	29.40.300.50	455.-
350	29.20.350.50	29.40.350.50	495.-

a	b	c
97	180	215
122	240	245
127	240	245
147	265	265
172	288	295
177	288	295
197	288	315
222	360	340
247	360	365
297	410	415
347	460	465

quota nom.	cod. prod. rame	cod. prod. inox V4A	lordo CHF
100	31.20.100.50	31.40.100.50	405.-
125	31.20.125.50	31.40.125.50	410.-
130	31.20.130.50	31.40.130.50	410.-
150	31.20.150.50	31.40.150.50	415.-
175	31.20.175.50	31.40.175.50	435.-
180	31.20.180.50	31.40.180.50	435.-
200	31.20.200.50	31.40.200.50	465.-
225	31.20.225.50	31.40.225.50	505.-
250	31.20.250.50	31.40.250.50	535.-
300	31.20.300.50	31.40.300.50	575.-
350	31.20.350.50	31.40.350.50	620.-

Altre dimensioni su ordinazione.



**Standard**



**sporto quadrato  
senza raccordo**

quota nom.	cod. prod. rame	cod. prod. inox V4A	lordo CHF
100	29.20.100.2	29.40.100.2	235.-
125	29.20.125.2	29.40.125.2	245.-
130	29.20.130.2	29.40.130.2	245.-
150	29.20.150.2	29.40.150.2	255.-
175	29.20.175.2	29.40.175.2	275.-
180	29.20.180.2	29.40.180.2	275.-
200	29.20.200.2	29.40.200.2	285.-
225	29.20.225.2	29.40.225.2	315.-
250	29.20.250.2	29.40.250.2	345.-
300	29.20.300.2	29.40.300.2	375.-
350	29.20.350.2	29.40.350.2	415.-

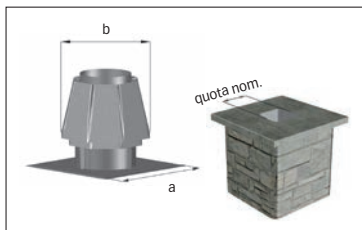

a	b
270 x 270	180
300 x 300	240
300 x 300	240
320 x 320	265
350 x 350	288
350 x 350	288
370 x 370	288
400 x 400	360
420 x 420	360
470 x 470	410
520 x 520	460



**Regolatore**



**sporto quadrato  
senza raccordo**

quota nom.	cod. prod. rame	cod. prod. inox V4A	lordo CHF
100	31.20.100.2	31.40.100.2	325.-
125	31.20.125.2	31.40.125.2	330.-
130	31.20.130.2	31.40.130.2	330.-
150	31.20.150.2	31.40.150.2	335.-
175	31.20.175.2	31.40.175.2	355.-
180	31.20.180.2	31.40.180.2	355.-
200	31.20.200.2	31.40.200.2	385.-
225	31.20.225.2	31.40.225.2	425.-
250	31.20.250.2	31.40.250.2	455.-
300	31.20.300.2	31.40.300.2	495.-
350	31.20.350.2	31.40.350.2	540.-

senza raccordo



**Standard**



**sporto quadrato  
con raccordo rotondo**

quota nom.	cod. prod. rame	cod. prod. inox V4A	lordo CHF
100	29.20.100.3	29.40.100.3	265.-
125	29.20.125.3	29.40.125.3	275.-
130	29.20.130.3	29.40.130.3	275.-
150	29.20.150.3	29.40.150.3	285.-
175	29.20.175.3	29.40.175.3	305.-
180	29.20.180.3	29.40.180.3	305.-
200	29.20.200.3	29.40.200.3	315.-
225	29.20.225.3	29.40.225.3	345.-
250	29.20.250.3	29.40.250.3	375.-
300	29.20.300.3	29.40.300.3	405.-
350	29.20.350.3	29.40.350.3	445.-

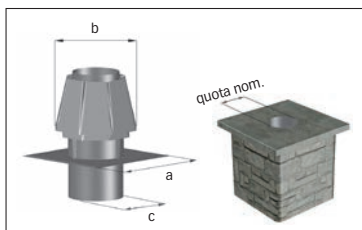

a	b	c
270 x 270	180	97
300 x 300	240	122
300 x 300	240	127
320 x 320	265	147
350 x 350	288	172
350 x 350	288	177
370 x 370	288	197
400 x 400	360	222
420 x 420	360	247
470 x 470	410	297
520 x 520	460	347



**Regolatore**



**sporto quadrato  
con raccordo rotondo**

quota nom.	cod. prod. rame	cod. prod. inox V4A	lordo CHF
100	31.20.100.3	31.40.100.3	355.-
125	31.20.125.3	31.40.125.3	360.-
130	31.20.130.3	31.40.130.3	360.-
150	31.20.150.3	31.40.150.3	365.-
175	31.20.175.3	31.40.175.3	385.-
180	31.20.180.3	31.40.180.3	385.-
200	31.20.200.3	31.40.200.3	415.-
225	31.20.225.3	31.40.225.3	455.-
250	31.20.250.3	31.40.250.3	485.-
300	31.20.300.3	31.40.300.3	525.-
350	31.20.350.3	31.40.350.3	570.-

raccordo rotondo

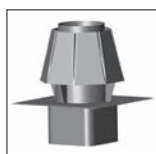

**Standard**



**sporto quadrato  
con raccordo quadrato**

quota nom.	cod. prod. rame	cod. prod. inox V4A	lordo CHF
100 x 100	29.20.100.4	29.40.100.4	270.-
120 x 120	29.20.120.4	29.40.120.4	280.-
140 x 140	29.20.140.4	29.40.140.4	290.-
160 x 160	29.20.160.4	29.40.160.4	300.-
180 x 180	29.20.180.4	29.40.180.4	310.-
200 x 200	29.20.200.4	29.40.200.4	320.-
225 x 225	29.20.225.4	29.40.225.4	350.-
250 x 250	29.20.250.4	29.40.250.4	380.-
300 x 300	29.20.300.4	29.40.300.4	410.-
350 x 350	29.20.350.4	29.40.350.4	450.-

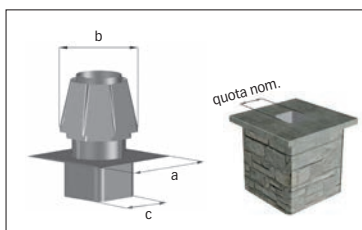

a	b	c
270 x 270	180	96 x 96
300 x 300	240	116 x 116
310 x 310	265	136 x 136
330 x 330	288	156 x 156
350 x 350	288	176 x 176
370 x 370	288	196 x 196
400 x 400	360	221 x 221
420 x 420	360	246 x 246
470 x 470	410	296 x 296
520 x 520	460	346 x 346

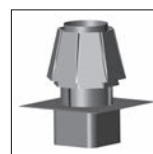

**Regolatore**



**sporto quadrato  
con raccordo quadrato**

quota nom.	cod. prod. rame	cod. prod. inox V4A	lordo CHF
100 x 100	31.20.100.4	31.40.100.4	360.-
120 x 120	31.20.120.4	31.40.120.4	365.-
140 x 140	31.20.140.4	31.40.140.4	370.-
160 x 160	31.20.160.4	31.40.160.4	380.-
180 x 180	31.20.180.4	31.40.180.4	390.-
200 x 200	31.20.200.4	31.40.200.4	420.-
225 x 225	31.20.225.4	31.40.225.4	460.-
250 x 250	31.20.250.4	31.40.250.4	490.-
300 x 300	31.20.300.4	31.40.300.4	530.-
350 x 350	31.20.350.4	31.40.350.4	575.-

raccordo quadrato

Altre dimensioni su ordinazione.

## Esempio 1: La capanna Medelserhütte del CAS



Situata sul Passo del Lucomagno a 2500 m, esposta anche frontalmente ai venti più indomiti, ecco la Medelserhütte del Club Alpino Svizzero CAS.

**«Era tardo pomeriggio, il momento di cucinare e di accendere il fuoco nella cucina a legna. Fuori infuriava il föhn, che in un baleno aveva coperto di neve le due finestre della cucina. Ma il fuoco non voleva partire, il camino tirava poco o niente. E improvvisamente il vento nel camino cambiò direzione, spingendo in cucina il fumo denso del camino. Iniziammo a respirare a fatica e a tossire. Era impossibile arieggiare, poiché le finestre erano bloccate esternamente dalla neve. E avevamo solo un'ora e mezza per portare in tavola la cena...»**

Così ripertato M. Ziefle, il custode della capanna, dai problemi.

Proponemmo di sostituire il precedente cappello del camino con un regolatore BASTEN.

**«Fui sorpreso di come fosse risolutiva la semplice sostituzione del cappello per camino! Ora possono infuriare tutte tempeste e scatenarsi tutti venti che vogliono. Anche se forti raffiche di vento fanno tremare la capanna, la nostra cucina a legna si avvia ugualmente e il tiraggio del camino funziona bene e in modo regolare. Il fumo in cucina e le lacrime agli occhi sono solo un ricordo del passato! Solo il föhn, quello è rimasto.»**



## Tipici esempio 2: Rose Prairie, British Columbia, Kanada



«Qui nel nord-est della Columbia Britannica accendiamo la stufa a legna da ottobre a maggio. Le temperature esterne arrivano a  $-48\text{ }^{\circ}\text{C}$  e i venti soffiano anche a 90 km/h. Il nostro camino non aveva un tiraggio soddisfacente e nel Nord America non trovavamo soluzioni adatte. Poi in internet abbiamo trovato Basten.

I dati tecnici ci convincevano, così abbiamo contattato Basten, ricevendo un'assistenza ottimale. Il cappello per camino è stato addirittura adattato alle misure del nostro camino canadese e abbiamo potuto montarlo appena è arrivato.

Da quando abbiamo montato il regolatore Basten, il fuoco nella nostra stufa brucia in modo più tranquillo ed efficiente. Il tiraggio nel camino è migliorato notevolmente e non abbiamo più avuto l'inconveniente del fumo che scende attraverso il camino, spinto dalle forti raffiche di vento.

Raccomandiamo senza dubbio il regolatore Basten a chiunque desideri ottimizzare il proprio camino o la propria stufa. Consideriamo questo prodotto l'orologio svizzero nel mondo dei camini!»

Edgar e Sonja M.

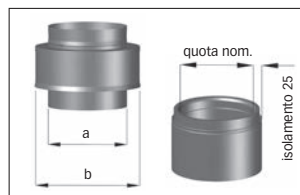

**ISO 80 è disponibile**

**Tipo 1**  
**Anello di dilatazione con risvolto**  
**isolamento 25 mm**

Nenn-mass	a	b	Art.-Nr. Kupfer	Art.-Nr. Inox V4A	Brutto CHF
100	97	165	05.20.100.25	05.40.100.25	150.-
125	122	195	05.20.125.25	05.40.125.25	150.-
130	127	195	05.20.130.25	05.40.130.25	150.-
150	147	215	05.20.150.25	05.40.150.25	150.-
175	172	245	05.20.175.25	05.40.175.25	160.-
180	177	245	05.20.180.25	05.40.180.25	160.-
200	197	265	05.20.200.25	05.40.200.25	160.-
225	222	290	05.20.225.25	05.40.225.25	165.-
250	247	315	05.20.250.25	05.40.250.25	175.-
300	297	365	05.20.300.25	05.40.300.25	175.-
350	347	415	05.20.350.25	05.40.350.25	175.-

ISO 25 mm

### Soluzioni flessibili

Produciamo anelli di dilatazione/coperchi di chiusura per tutti i sistemi con camini a doppia parete esistenti in commercio.

Per la realizzazione degli articoli teniamo conto dei diversi spessori dell'isolamento e adattiamo le dimensioni in modo adeguato.

Se i nostri componenti standard non dovessero essere adeguati alle vostre esigenze, al momento dell'ordinazione indicateci le dimensioni desiderate. Realizzeremo l'articolo adeguandoci esattamente alle vostre richieste.

**Con la rapidità di BASTEN e senza sovrapprezzo!**

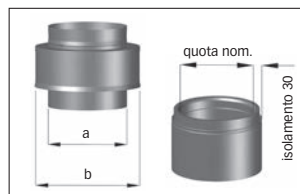

**Tipo 1**  
**Anello di dilatazione con risvolto**  
**isolamento 30 mm**

Nenn-mass	a	b	Art.-Nr. Kupfer	Art.-Nr. Inox V4A	Brutto CHF
100	97	175	05.20.100.30	05.40.100.30	150.-
125	122	205	05.20.125.30	05.40.125.30	150.-
130	127	205	05.20.130.30	05.40.130.30	150.-
150	147	225	05.20.150.30	05.40.150.30	150.-
175	172	255	05.20.175.30	05.40.175.30	160.-
180	177	255	05.20.180.30	05.40.180.30	160.-
200	197	275	05.20.200.30	05.40.200.30	160.-
225	222	300	05.20.225.30	05.40.225.30	165.-
250	247	325	05.20.250.30	05.40.250.30	175.-
300	297	375	05.20.300.30	05.40.300.30	175.-
350	347	425	05.20.350.30	05.40.350.30	175.-

ISO 30 mm

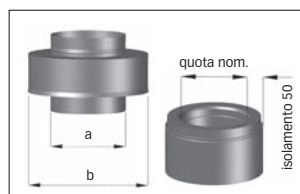

**Tipo 1**  
**Anello di dilatazione con risvolto**  
**isolamento 50 mm**

Nenn-mass	a	b	Art.-Nr. Kupfer	Art.-Nr. Inox V4A	Brutto CHF
100	97	215	05.20.100.50	05.40.100.50	150.-
125	122	245	05.20.125.50	05.40.125.50	150.-
130	127	245	05.20.130.50	05.40.130.50	150.-
150	147	265	05.20.150.50	05.40.150.50	150.-
175	172	295	05.20.175.50	05.40.175.50	160.-
180	177	295	05.20.180.50	05.40.180.50	160.-
200	197	315	05.20.200.50	05.40.200.50	160.-
225	222	340	05.20.225.50	05.40.225.50	165.-
250	247	365	05.20.250.50	05.40.250.50	175.-
300	297	415	05.20.300.50	05.40.300.50	175.-
350	347	465	05.20.350.50	05.40.350.50	175.-

ISO 50 mm (ISO 80 è disponibile)

Altre dimensioni su ordinazione.

L'isolamento è disponibile anche di 80 mm



L'isolamento è disponibile anche di 80 mm

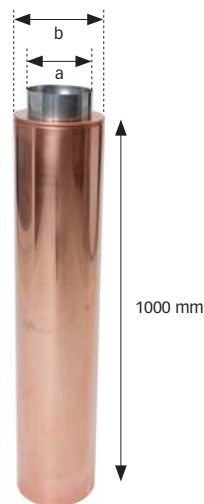

**Isolamento 25 mm**

**500 mm**

**1000 mm**

iso 25 mm

quota nom.	a	b	cod. prod. rame	cod. prod. inox V4A	lordo CHF
100	97	165	16.20.100.25	16.40.100.25	215.-
125	122	195	16.20.125.25	16.40.125.25	220.-
130	127	195	16.20.130.25	16.40.130.25	220.-
150	147	215	16.20.150.25	16.40.150.25	225.-
175	172	245	16.20.175.25	16.40.175.25	235.-
180	177	245	16.20.180.25	16.40.180.25	235.-
200	197	265	16.20.200.25	16.40.200.25	245.-
225	222	290	16.20.225.25	16.40.225.25	260.-
250	247	315	16.20.250.25	16.40.250.25	280.-
300	297	365	16.20.300.25	16.40.300.25	320.-
350	347	415	16.20.350.25	16.40.350.25	355.-

quota nom.	a	b	cod. prod. rame	cod. prod. inox V4A	lordo CHF
100	97	165	26.20.100.25	26.40.100.25	275.-
125	122	195	26.20.125.25	26.40.125.25	280.-
130	127	195	26.20.130.25	26.40.130.25	280.-
150	147	215	26.20.150.25	26.40.150.25	285.-
175	172	245	26.20.175.25	26.40.175.25	295.-
180	177	245	26.20.180.25	26.40.180.25	295.-
200	197	265	26.20.200.25	26.40.200.25	310.-
225	222	290	26.20.225.25	26.40.225.25	325.-
250	247	315	26.20.250.25	26.40.250.25	350.-
300	297	365	26.20.300.25	26.40.300.25	390.-
350	347	415	26.20.350.25	26.40.350.25	435.-

**Isolamento 30 mm**

**500 mm**

**1000 mm**

iso 30 mm

quota nom.	a	b	cod. prod. rame	cod. prod. inox V4A	lordo CHF
100	97	175	16.20.100.30	16.40.100.30	215.-
125	122	205	16.20.125.30	16.40.125.30	220.-
130	127	205	16.20.130.30	16.40.130.30	220.-
150	147	225	16.20.150.30	16.40.150.30	225.-
175	172	255	16.20.175.30	16.40.175.30	235.-
180	177	255	16.20.180.30	16.40.180.30	235.-
200	197	275	16.20.200.30	16.40.200.30	245.-
225	222	300	16.20.225.30	16.40.225.30	260.-
250	247	325	16.20.250.30	16.40.250.30	280.-
300	297	375	16.20.300.30	16.40.300.30	320.-
350	347	425	16.20.350.30	16.40.350.30	355.-

quota nom.	a	b	cod. prod. rame	cod. prod. inox V4A	lordo CHF
100	97	175	26.20.100.30	26.40.100.30	275.-
125	122	205	26.20.125.30	26.40.125.30	280.-
130	127	205	26.20.130.30	26.40.130.30	280.-
150	147	225	26.20.150.30	26.40.150.30	285.-
175	172	255	26.20.175.30	26.40.175.30	295.-
180	177	255	26.20.180.30	26.40.180.30	295.-
200	197	275	26.20.200.30	26.40.200.30	310.-
225	222	300	26.20.225.30	26.40.225.30	325.-
250	247	325	26.20.250.30	26.40.250.30	350.-
300	297	375	26.20.300.30	26.40.300.30	390.-
350	347	425	26.20.350.30	26.40.350.30	435.-

**Isolamento 50 mm**

**500 mm**

**1000 mm**

iso 50 mm

quota nom.	a	b	cod. prod. rame	cod. prod. inox V4A	lordo CHF
100	97	215	16.20.100.50	16.40.100.50	220.-
125	122	245	16.20.125.50	16.40.125.50	225.-
130	127	245	16.20.130.50	16.40.130.50	225.-
150	147	265	16.20.150.50	16.40.150.50	230.-
175	172	295	16.20.175.50	16.40.175.50	245.-
180	177	295	16.20.180.50	16.40.180.50	245.-
200	197	315	16.20.200.50	16.40.200.50	255.-
225	222	340	16.20.225.50	16.40.225.50	275.-
250	247	365	16.20.250.50	16.40.250.50	295.-
300	297	415	16.20.300.50	16.40.300.50	330.-
350	347	465	16.20.350.50	16.40.350.50	370.-

quota nom.	a	b	cod. prod. rame	cod. prod. inox V4A	lordo CHF
100	97	215	26.20.100.50	26.40.100.50	280.-
125	122	245	26.20.125.50	26.40.125.50	285.-
130	127	245	26.20.130.50	26.40.130.50	285.-
150	147	265	26.20.150.50	26.40.150.50	290.-
175	172	295	26.20.175.50	26.40.175.50	305.-
180	177	295	26.20.180.50	26.40.180.50	305.-
200	197	315	26.20.200.50	26.40.200.50	320.-
225	222	340	26.20.225.50	26.40.225.50	340.-
250	247	365	26.20.250.50	26.40.250.50	365.-
300	297	415	26.20.300.50	26.40.300.50	400.-
350	347	465	26.20.350.50	26.40.350.50	450.-

Altre dimensioni o lunghezze su ordinazione.

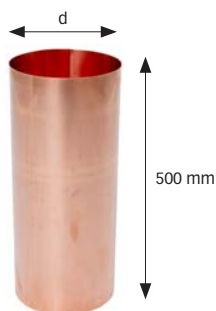

500 mm



1000 mm

d	cod. prod. rame	cod. prod. inox V4A	lordo CHF
165	15.20.165	15.40.165	122.-
175	15.20.175	15.40.175	123.-
195	15.20.195	15.40.195	124.-
205	15.20.205	15.40.205	125.-
215	15.20.215	15.40.215	126.-
225	15.20.225	15.40.225	127.-
245	15.20.245	15.40.245	129.-
255	15.20.255	15.40.255	130.-
265	15.20.265	15.40.265	132.-
275	15.20.275	15.40.275	133.-
290	15.20.290	15.40.290	134.-
295	15.20.295	15.40.295	135.-
300	15.20.300	15.40.300	136.-
305	15.20.305	15.40.305	138.-
315	15.20.315	15.40.315	140.-
325	15.20.325	15.40.325	143.-
340	15.20.340	15.40.340	145.-
355	15.20.355	15.40.355	148.-
365	15.20.365	15.40.365	151.-
375	15.20.375	15.40.375	154.-
400	15.20.400	15.40.400	163.-
415	15.20.415	15.40.415	166.-
425	15.20.425	15.40.425	169.-
465	15.20.465	15.40.465	174.-
475	15.20.475	15.40.475	178.-
525	15.20.525	15.40.525	184.-

d	cod. prod. rame	cod. prod. inox V4A	lordo CHF
165	25.20.165	25.40.165	162.-
175	25.20.175	25.40.175	163.-
195	25.20.195	25.40.195	164.-
205	25.20.205	25.40.205	165.-
215	25.20.215	25.40.215	166.-
225	25.20.225	25.40.225	167.-
245	25.20.245	25.40.245	169.-
255	25.20.255	25.40.255	170.-
265	25.20.265	25.40.265	172.-
275	25.20.275	25.40.275	173.-
290	25.20.290	25.40.290	174.-
295	25.20.295	25.40.295	175.-
300	25.20.300	25.40.300	176.-
305	25.20.305	25.40.305	178.-
315	25.20.315	25.40.315	180.-
325	25.20.325	25.40.325	185.-
340	25.20.340	25.40.340	190.-
355	25.20.355	25.40.355	195.-
365	25.20.365	25.40.365	205.-
375	25.20.375	25.40.375	210.-
400	25.20.400	25.40.400	220.-
415	25.20.415	25.40.415	225.-
425	25.20.425	25.40.425	235.-
465	25.20.465	25.40.465	240.-
475	25.20.475	25.40.475	245.-
525	25.20.525	25.40.525	255.-

Altre dimensioni o lunghezze su ordinazione.



### Siamo lieti di esaudire tutte le richieste speciali!

I nostri tubi di rivestimento si collegano comodamente alla lunghezza richiesta e si combinano con tutti gli anelli di dilatazione terminali.

La nostra produzione è inoltre impostata in modo talmente flessibile, che vi possiamo realizzare ogni tubo di rivestimento con il diametro e la lunghezza richiesti.

Entro tempi brevissimi e senza sovrapprezzo.

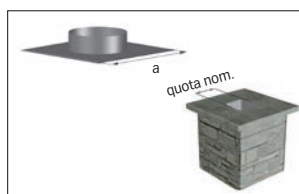

**Tipo 2 – sporto quadrato senza raccordo**

quota nom.	a	cod. prod. rame	cod. prod. Inox V4A	lordo CHF
100	270 x 270	06.20.100	06.40.100	70.-
125	300 x 300	06.20.125	06.40.125	70.-
130	300 x 300	06.20.130	06.40.130	70.-
150	320 x 320	06.20.150	06.40.150	70.-
175	350 x 350	06.20.175	06.40.175	75.-
180	350 x 350	06.20.180	06.40.180	75.-
200	370 x 370	06.20.200	06.40.200	75.-
225	400 x 400	06.20.225	06.40.225	80.-
250	420 x 420	06.20.250	06.40.250	85.-
300	470 x 470	06.20.300	06.40.300	85.-
350	520 x 520	06.20.350	06.40.350	85.-

## Soluzioni su misura

Molti sistemi con camini a doppia parete si diversificano in base allo spessore dell'isolamento e alle dimensioni.

Nessun problema per Basten! Oltre ai normalizzati riportati, per spessori d'isolamento di 25 mm, 50 mm e 80 mm, produciamo su richiesta anche dimensioni personalizzate.

**A tempo di Basten e senza sovrapprezzo!**

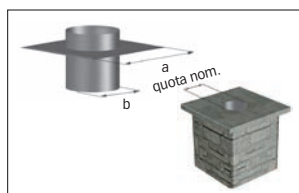

**Tipo 3 – sporto quadrato con raccordo rotondo**

quota nom.	a	b	cod. prod. rame	cod. prod. inox V4A	lordo CHF
100	270 x 270	97	07.20.100	07.40.100	100.-
125	300 x 300	122	07.20.125	07.40.125	100.-
130	300 x 300	127	07.20.130	07.40.130	100.-
150	320 x 320	147	07.20.150	07.40.150	100.-
175	350 x 350	172	07.20.175	07.40.175	110.-
180	350 x 350	177	07.20.180	07.40.180	110.-
200	370 x 370	197	07.20.200	07.40.200	110.-
225	400 x 400	222	07.20.225	07.40.225	115.-
250	420 x 420	247	07.20.250	07.40.250	125.-
300	470 x 470	297	07.20.300	07.40.300	125.-
350	520 x 520	347	07.20.350	07.40.350	125.-

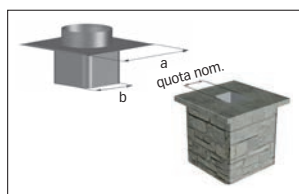
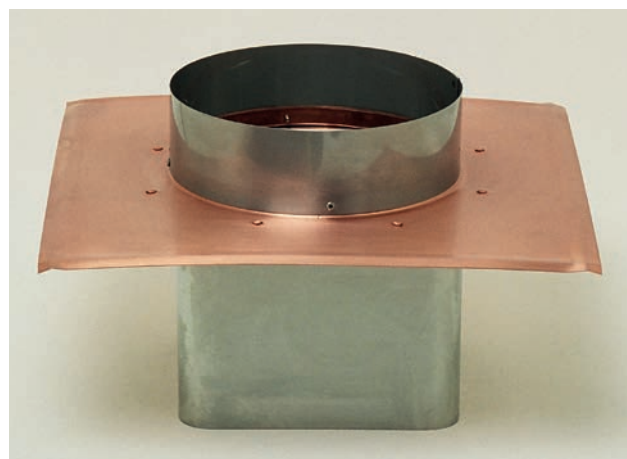

**Tipo 4 – sporto quadrato con raccordo quadrato**

quota nom.	a	b	cod. prod. rame	cod. prod. inox V4A	lordo CHF
100 x 100	270 x 270	96 x 96	08.20.100	08.40.100	105.-
120 x 120	300 x 300	116 x 116	08.20.120	08.40.120	105.-
140 x 140	310 x 310	136 x 136	08.20.140	08.40.140	105.-
160 x 160	330 x 330	156 x 156	08.20.160	08.40.160	115.-
180 x 180	350 x 350	176 x 176	08.20.180	08.40.180	115.-
200 x 200	370 x 370	196 x 196	08.20.200	08.40.200	115.-
225 x 225	400 x 400	221 x 221	08.20.225	08.40.225	120.-
250 x 250	420 x 420	246 x 246	08.20.250	08.40.250	130.-
300 x 300	470 x 470	296 x 296	08.20.300	08.40.300	130.-
350 x 350	520 x 520	346 x 346	08.20.350	08.40.350	130.-

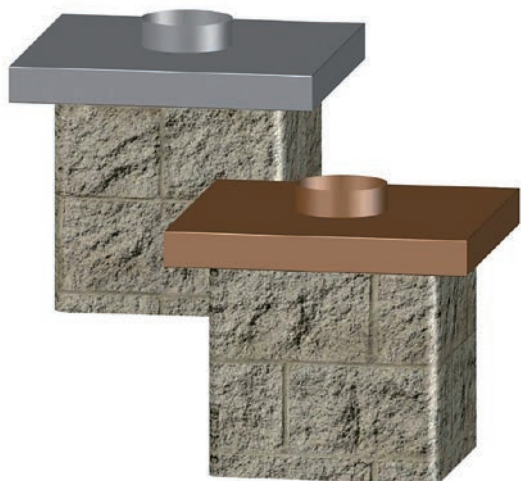

## Prodotti secondo le vostre indicazioni

Come alternativa ai raccordi semplici (pagina 16), come protezione della piastra della corona offriamo apposite coperture per camino.

Le produciamo esattamente secondo le vostre richieste e sono disponibili con o senza relativo cappello per camini BASTEN.

Anche la forma del manicotto a inserimento o l'altezza della smussatura laterale le approntiamo in modo flessibile e rapido in base alle vostre indicazioni.

dimensioni	raccordo	cod. prod. rame	cod. prod. inox V4A	lordo CHF
fino 400 x 400	rotondo/quadrato	14.20.400	14.40.400	<b>425.-</b>
fino 500 x 500	rotondo/quadrato	14.20.500	14.40.500	<b>445.-</b>
fino 600 x 600	rotondo/quadrato	14.20.600	14.40.600	<b>470.-</b>
fino 800 x 800	rotondo/quadrato	14.20.800	14.40.800	<b>495.-</b>
fino 1000 x 1000	rotondo/quadrato	14.20.1000	14.40.1000	<b>525.-</b>
altri a richiesta				



## La velocità non è questione di magia

Prodotti entro 48 ore in base alle vostre indicazioni. Disponibili anche con più manicotti.

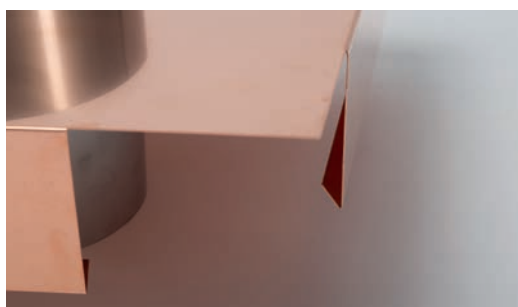

## Messo a punto e sperimentato

Il «gocciolatoio» ripiegato all'interno sul risvolto laterale evita la penetrazione della pioggia nel camino.

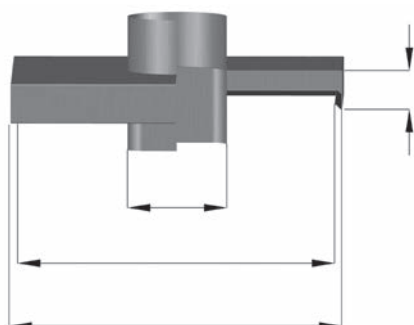

## Modello di disegno

Per le ordinazioni abbiamo bisogno di un disegno conforme all'esempio a fianco o della pianta del camino.

Lo spazio intermedio tra i cappelli per camini molto vicini tra di loro è insufficiente per montare singoli cappelli? O non è possibile montarli a diversi livelli per motivi estetici o costruttivi?

Abbiamo la soluzione che fa per voi: **i cappelli per camini a più canali su misura per le vostre esigenze!**

Inviateci un disegno quotato della sagoma del camino. Saremo lieti di elaborare una possibile soluzione con prezzo vincolante!



Il coperchio può essere aperto comodamente mediante le cerniere.

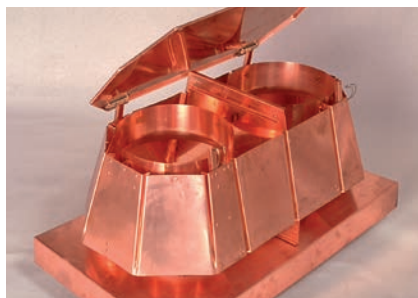

La lamiera di separazione tra i canali del camino impedisce che il fumo possa passare da un camino all'altro.

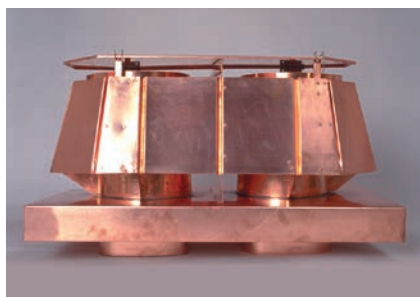

Tipo Standard a 2 canali con copertura

## Cappello per camino a più canali tipo Standard disponibile con copertura o semplice sporto

modello	raccordi	cod. prod. rame	cod. prod. inox V4A	lordo CHF sporto	lordo CHF copertura
2 canali	rotondo/quadrato	10.20.2 T/A	10.40.2 T/A	1'325.-	1'475.-
3 canali	rotondo/quadrato	10.20.3 T/A	10.40.3 T/A	1'825.-	1'975.-
4 canali	rotondo/quadrato	10.20.4 T/A	10.40.4 T/A	2'350.-	2'500.-
5 canali	rotondo/quadrato	10.20.5 T/A	10.40.5 T/A	2'850.-	3'000.-
6 canali	rotondo/quadrato	10.20.6 T/A	10.40.6 T/A	3'375.-	3'525.-
T = con sporto A = con copertura					



Tipo Regolatore a 2 canali con sporto

## Cappello per camino a più canali tipo Regolatore disponibile con copertura o semplice sporto

modello	raccordi	cod. prod. rame	cod. prod. inox V4A	lordo CHF sporto	lordo CHF copertura
2 canali	rotondo/quadrato	12.20.2 T/A	12.40.2 T/A	1'950.-	2'100.-
3 canali	rotondo/quadrato	12.20.3 T/A	12.40.3 T/A	2'650.-	2'800.-
4 canali	rotondo/quadrato	12.20.4 T/A	12.40.4 T/A	3'375.-	3'525.-
5 canali	rotondo/quadrato	12.20.5 T/A	12.40.5 T/A	4'150.-	4'300.-
6 canali	rotondo/quadrato	12.20.6 T/A	12.40.6 T/A	4'925.-	5'075.-
T = con sporto A = con copertura					

## 1. Condizioni generali

Per tutte le forniture valgono le seguenti condizioni di vendita e di consegna. Eventuali condizioni del compratore contrastanti o divergenti saranno valide solo se esplicitamente accettate per iscritto dalla Basten Air-Systeme AG.

## 2. Prezzi

I prezzi indicati si intendono IVA e imballo esclusi. La Basten Air-Systeme AG si riserva il diritto di adeguare i prezzi in qualsiasi momento in seguito ad eventuali variazioni sul mercato delle materie prime.

Per le versioni speciali si richiede la consegna di un disegno dettagliato. La produzione sarà eseguita sulla base di questo disegno. Le versioni speciali non possono essere rese.

## 3. Pagamento

L'importo della fattura si intende espresso in franchi svizzeri e deve essere saldato entro 30 giorni. Non sono ammessi sconti ed eventuali detrazioni arbitrarie saranno riaddebitate.

La Basten Air-Systeme AG si riserva il diritto di recedere dal contratto e di rivendicare l'indennizzo dei danni in caso di mancato adempimento.

## 4. Patto di riservato dominio

La merce venduta dalla Basten Air-Systeme AG rimane di proprietà della medesima fino al completamento del pagamento.

## 5. Offerte

Le offerte inviate per iscritto sono valide per un mese a partire dalla data di emissione.

## 6. Date e termini di consegna

Le date di consegna indicate si intendono in partenza dalla fabbrica e non sono vincolanti. In caso di eventi di forza maggiore la Basten Air-Systeme AG è autorizzata a posticipare la consegna di un periodo pari alla durata dell'impedimento oppure a recedere dal contratto.

## 7. Trasporto

La merce viaggia a rischio e pericolo della Basten Air-Systeme AG. Eventuali danni o perdite subite durante il trasporto tramite corriere espresso o servizio postale devono essere rilevate dal destinatario all'accettazione della merce.

## 8. Imballaggio

Gli imballi sono addebitati al costo e non possono essere resi.

## 9. Garanzia

Il compratore è tenuto a comunicare alla Basten Air-Systeme AG eventuali difetti entro 7 giorni dal ricevimento della merce.

## 10. Luogo di adempimento/Foro competente

Il luogo di adempimento è Interlaken. Il foro competente sarà esclusivamente quello relativo alla sede di Unterseen-Interlaken della Basten Air-Systeme AG.

## Condizioni di vendita e di consegna Svizzera

### Arrivo ordine entro le ore 12.00 – Consegna entro il giorno feriale successivo

Se il vostro ordine di cappelli per camini normali arriva entro le ore 12:00 di un giorno feriale, la merce viene di norma predisposta in giornata e la consegna ha luogo nel giorno immediatamente successivo. In caso di superlavoro la spedizione può essere ritardata di 24 – 48 ore.

### Imballaggio dei cappelli per camini

I nostri cappelli per camini vengono spediti in robuste scatole di cartone. In caso di quantità rilevanti (a partire da 9 pezzi i cappelli per camini saranno in linea di massima spediti sfusi, senza cartone, su un pallet. Su richiesta è possibile avere l'imballaggio in scatola di cartone anche per queste quantità. Sull'ordine vogliate dunque precisare le modalità di imballaggio desiderate.

### Spedizione tramite corriere espresso

La spedizione degli ordini sarà effettuata tramite il nostro corriere espresso. La consegna sarà eseguita immediatamente ed affidabilmente all'indirizzo da voi indicato. Se una partita di merce dovesse danneggiarsi durante il trasporto saremo noi, ovvero il nostro corriere espresso, a rispondere dei danni occorsi. Gli eventuali danni devono sempre essere annotati sulla bolla di consegna dello spedizioniere.

### Spese di spedizione e di trasporto

Ordini singoli:	Trasporto	CHF 23.00/pezzo
	Per manicotti e cappe di protezione con prolunga (1 m)	CHF 32.00/pezzo
Ordini quantità maggiori:	Importo della fattura (IVA escl.) a partire da CHF 800.00 – CHF 1'599.00	CHF 65.00 forfait
	Importo della fattura (IVA escl.) superiore a CHF 1'600.00	CHF 0.00 consegna franca



# BASTEN

**BASTEN**<sup>®</sup>  
Air-Systeme AG

**Amministrazione** Basten Air-Systeme AG  
**Vendita:** Cappelli per camini brevettati  
Mittlere Strasse 29E · 3800 Unterseen-Interlaken  
Tel. +41 (0)33 823 40 00  
www.basten.ch · info@basten.ch

**Produzione:** Basten Air-Systeme AG  
Bürenstrasse 30 · 3250 Lyss

**Tutto è bene,  
basta che finisca  
col cappello  
basten!**