

**Lo specialista
di cappelli per camini**



BASTEN[®]
Air-Systeme AG

Da oltre 75 anni, BASTEN sviluppa e produce cappelli per camini che mantengono costante il tiraggio del camino, garantendo una combustione ottimale.

L'inconfondibile forma ottagonale è stata sviluppata e brevettata grazie a innumerevoli esperimenti svolti nella galleria del vento. I continui sviluppi e adeguamenti ai progressi tecnici garantiscono prodotti sperimentati e affermati.

Ogni anno a Lyss, in Svizzera, produciamo con la massima precisione diverse migliaia di cappelli per camini, che inviamo entro le scadenze richieste, mediante spedizione postale. Senza complicazioni, in modo flessibile e rapido.

Avvaletevi del nostro know-how nel campo delle imboccature dei camini. Contattateci.

Tutto è bene, basta che finisca col cappello basten!



Lukas Brawand
Amministratore Delegato



BASTEN – il cappello per camino più adatto alla vostra combustione

3

Nessun altro punto della casa è esposto alle intemperie come l'imboccatura del camino. I venti intensi e le precipitazioni possono causare difetti di combustione.

Il cappello per camino BASTEN neutralizza questi effetti negativi.

- Protegge dalle precipitazioni (neve, pioggia, grandine)
- Protegge dai venti intensi (venti discendenti, föhn)
- Crea rapporti di pressione stabili all'interno del camino, garantendo una combustione priva di inconvenienti

Il cappello per camino BASTEN può essere utilizzato per chiudere in modo adeguato l'imboccatura di tutti gli impianti di combustione e camini disponibili in commercio. Rivolgetevi al vostro rivenditore specializzato. Oppure telefonateci.



Per ulteriori informazioni sull'effetto del cappello per camino BASTEN visitate il sito www.basten.ch

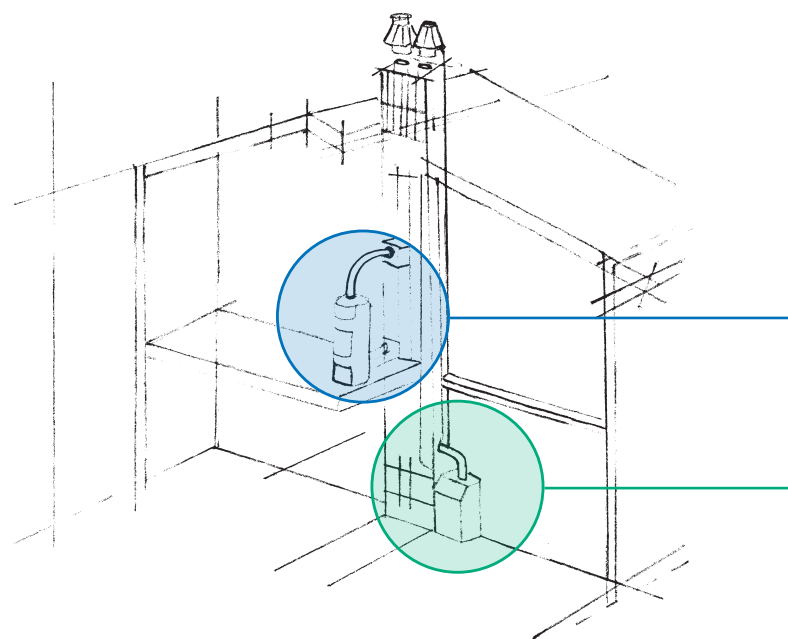

Cappelli per camino per impianti di combustione domestici
Caminetto, forno

Pagine 4 – 7



Cappelli per camino per riscaldamenti centralizzati e per cucine a legna
Tronchetti di legna, pellet, gasolio o gas

Pagine 8 – 11

Desiderate godervi indisturbati un fuocherello scoppiettante nel camino anche quando fuori infuria la tempesta? Allora puntate su un cappello per camino BASTEN.

La struttura tecnica neutralizza i venti più forti e devia le precipitazioni. Non c'è da stupirsi se il cappello per camino BASTEN è adottato in particolare nelle zone montane.

I nostri raccordi garantiscono un montaggio sicuro e rapido su tutti i sistemi di camini. Se i nostri componenti standard non dovessero rivelarsi della dimensione giusta, ne produrremo uno su misura in pochissimo tempo. Senza complicazioni e con la massima flessibilità.

Ottimizzate il vostro sistema di combustione con un cappello per camino BASTEN.

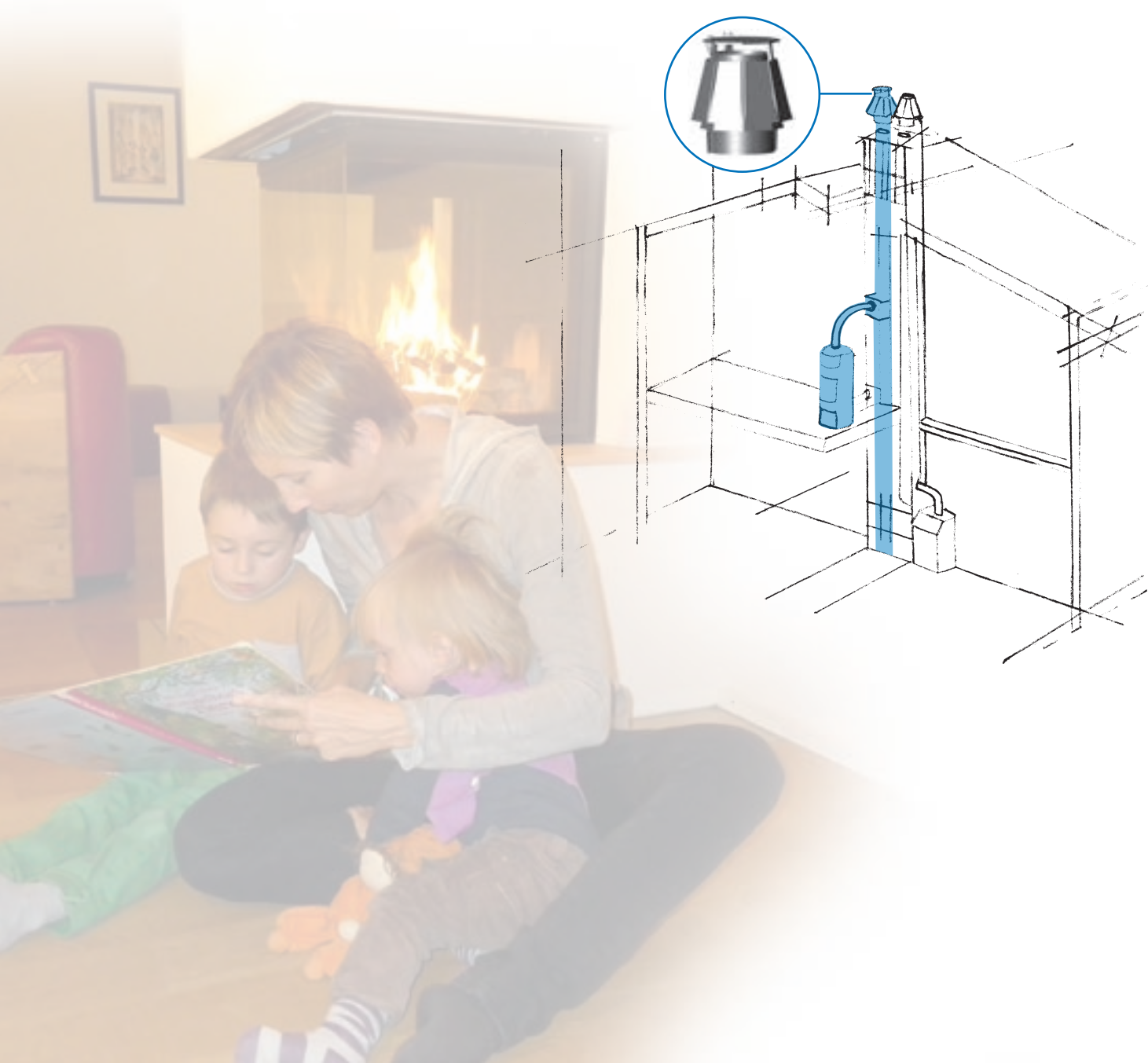



Tipo Standard
protezione facile

- rivestimento protettivo a una sola parete (senza rivestimento interno, tipo Regolatore)
- versione Basten semplificata
- soluzione minimale per impianti di riscaldamento standard



Tipo Regolatore
doppia protezione

- condotta del vento a doppia parete e doppio flusso
- eccezionale miglioramento del funzionamento ed elevata sicurezza contro il vento discendente
- consigliato per zone esposte a forti venti e per impianti di riscaldamento soggetti a forti intemperie

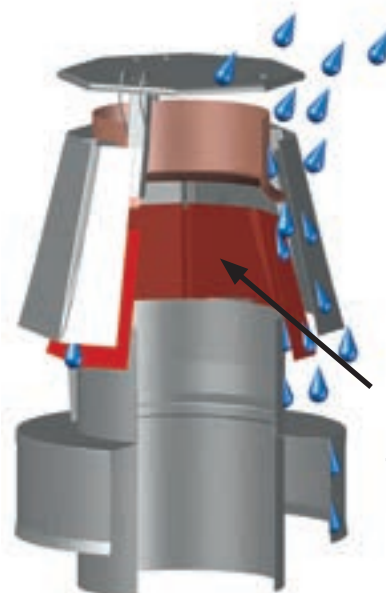

**Rivestimento interno
Tipo Regolatore**



Standard
senza raccordo

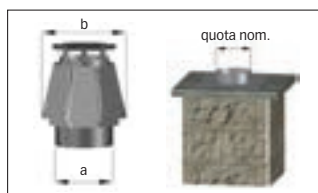

Regolatore
senza raccordo

quota nom.	cod. prod. rame	cod. prod. inox V4A	lordo CHF
100	02.20.100	02.40.100	230.-
125	02.20.125	02.40.125	240.-
130	02.20.130	02.40.130	240.-
150	02.20.150	02.40.150	250.-
175	02.20.175	02.40.175	265.-
180	02.20.180	02.40.180	265.-
200	02.20.200	02.40.200	275.-
225	02.20.225	02.40.225	300.-
250	02.20.250	02.40.250	320.-
300	02.20.300	02.40.300	350.-
350	02.20.350	02.40.350	390.-

a	b
105	180
133	240
133	240
155	265
183	288
183	288
205	288
230	360
255	360
305	410
355	460

quota nom.	cod. prod. rame	cod. prod. inox V4A	lordo CHF
100	04.20.100	04.40.100	320.-
125	04.20.125	04.40.125	325.-
130	04.20.130	04.40.130	325.-
150	04.20.150	04.40.150	330.-
175	04.20.175	04.40.175	345.-
180	04.20.180	04.40.180	345.-
200	04.20.200	04.40.200	375.-
225	04.20.225	04.40.225	410.-
250	04.20.250	04.40.250	430.-
300	04.20.300	04.40.300	470.-
350	04.20.350	04.40.350	515.-

Altre dimensioni su ordinazione.

Iso 25 mm (iso 30 è disponibile)



Standard



anello di dilatazione con risvolto;
isolamento 25 mm

quota nom.	cod. prod. rame	cod. prod. inox V4A	lordo CHF
100	30.20.100.25	30.40.100.25	350.-
125	30.20.125.25	30.40.125.25	360.-
130	30.20.130.25	30.40.130.25	360.-
150	30.20.150.25	30.40.150.25	370.-
175	30.20.175.25	30.40.175.25	390.-
180	30.20.180.25	30.40.180.25	390.-
200	30.20.200.25	30.40.200.25	400.-
225	30.20.225.25	30.40.225.25	430.-
250	30.20.250.25	30.40.250.25	460.-
300	30.20.300.25	30.40.300.25	490.-
350	30.20.350.25	30.40.350.25	530.-

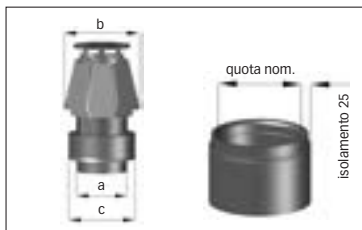

a	b	c
97	180	165
122	240	195
127	240	195
147	265	215
172	288	245
177	288	245
197	288	265
222	360	290
247	360	315
297	410	365
347	460	415



Regolatore



anello di dilatazione con risvolto;
isolamento 25 mm

quota nom.	cod. prod. rame	cod. prod. inox V4A	lordo CHF
100	32.20.100.25	32.40.100.25	440.-
125	32.20.125.25	32.40.125.25	445.-
130	32.20.130.25	32.40.130.25	445.-
150	32.20.150.25	32.40.150.25	450.-
175	32.20.175.25	32.40.175.25	470.-
180	32.20.180.25	32.40.180.25	470.-
200	32.20.200.25	32.40.200.25	500.-
225	32.20.225.25	32.40.225.25	540.-
250	32.20.250.25	32.40.250.25	570.-
300	32.20.300.25	32.40.300.25	610.-
350	32.20.350.25	32.40.350.25	655.-

Iso 50 mm



Standard



anello di dilatazione con risvolto;
isolamento 50 mm

quota nom.	cod. prod. rame	cod. prod. inox V4A	lordo CHF
100	30.20.100.50	30.40.100.50	350.-
125	30.20.125.50	30.40.125.50	360.-
130	30.20.130.50	30.40.130.50	360.-
150	30.20.150.50	30.40.150.50	370.-
175	30.20.175.50	30.40.175.50	390.-
180	30.20.180.50	30.40.180.50	390.-
200	30.20.200.50	30.40.200.50	400.-
225	30.20.225.50	30.40.225.50	430.-
250	30.20.250.50	30.40.250.50	460.-
300	30.20.300.50	30.40.300.50	490.-
350	30.20.350.50	30.40.350.50	530.-

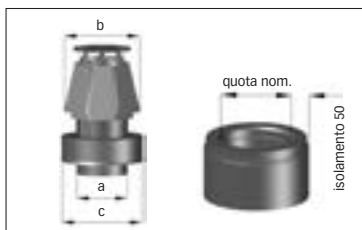

a	b	c
97	180	215
122	240	245
127	240	245
147	265	265
172	288	295
177	288	295
197	288	315
222	360	340
247	360	365
297	410	415
347	460	465



Regolatore



anello di dilatazione con risvolto;
isolamento 50 mm

quota nom.	cod. prod. rame	cod. prod. inox V4A	lordo CHF
100	32.20.100.50	32.40.100.50	440.-
125	32.20.125.50	32.40.125.50	445.-
130	32.20.130.50	32.40.130.50	445.-
150	32.20.150.50	32.40.150.50	450.-
175	32.20.175.50	32.40.175.50	470.-
180	32.20.180.50	32.40.180.50	470.-
200	32.20.200.50	32.40.200.50	500.-
225	32.20.225.50	32.40.225.50	540.-
250	32.20.250.50	32.40.250.50	570.-
300	32.20.300.50	32.40.300.50	610.-
350	32.20.350.50	32.40.350.50	655.-

Iso 80 mm



Standard



anello di dilatazione con risvolto;
isolamento 80 mm

quota nom.	cod. prod. rame	cod. prod. inox V4A	lordo CHF
100	30.20.100.80	30.40.100.80	350.-
125	30.20.125.80	30.40.125.80	360.-
130	30.20.130.80	30.40.130.80	360.-
150	30.20.150.80	30.40.150.80	370.-
175	30.20.175.80	30.40.175.80	390.-
180	30.20.180.80	30.40.180.80	390.-
200	30.20.200.80	30.40.200.80	400.-
225	30.20.225.80	30.40.225.80	430.-
250	30.20.250.80	30.40.250.80	460.-
300	30.20.300.80	30.40.300.80	490.-
350	30.20.350.80	30.40.350.80	530.-

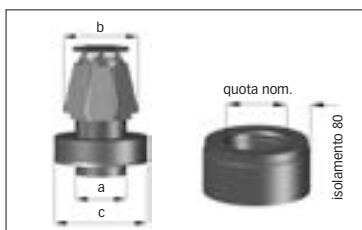

a	b	c
97	180	275
122	240	305
127	240	305
147	265	325
172	288	355
177	288	355
197	288	375
222	360	400
247	360	425
297	410	475
347	460	525



Regolatore



anello di dilatazione con risvolto;
isolamento 80 mm

quota nom.	cod. prod. rame	cod. prod. inox V4A	lordo CHF
100	32.20.100.80	32.40.100.80	440.-
125	32.20.125.80	32.40.125.80	445.-
130	32.20.130.80	32.40.130.80	445.-
150	32.20.150.80	32.40.150.80	450.-
175	32.20.175.80	32.40.175.80	470.-
180	32.20.180.80	32.40.180.80	470.-
200	32.20.200.80	32.40.200.80	500.-
225	32.20.225.80	32.40.225.80	540.-
250	32.20.250.80	32.40.250.80	570.-
300	32.20.300.80	32.40.300.80	610.-
350	32.20.350.80	32.40.350.80	655.-

Altre dimensioni su ordinazione.



Standard



**sporto quadrato
senza raccordo**

quota nom.	cod. prod. rame	cod. prod. inox V4A	lordo CHF
100	30.20.100.2	30.40.100.2	270.-
125	30.20.125.2	30.40.125.2	280.-
130	30.20.130.2	30.40.130.2	280.-
150	30.20.150.2	30.40.150.2	290.-
175	30.20.175.2	30.40.175.2	310.-
180	30.20.180.2	30.40.180.2	310.-
200	30.20.200.2	30.40.200.2	320.-
225	30.20.225.2	30.40.225.2	350.-
250	30.20.250.2	30.40.250.2	380.-
300	30.20.300.2	30.40.300.2	410.-
350	30.20.350.2	30.40.350.2	450.-

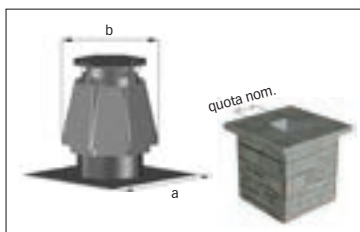

a	b
270 x 270	180
300 x 300	240
300 x 300	240
320 x 320	265
350 x 350	288
350 x 350	288
370 x 370	288
400 x 400	360
420 x 420	360
470 x 470	410
520 x 520	460



Regolatore



**sporto quadrato
senza raccordo**

quota nom.	cod. prod. rame	cod. prod. inox V4A	lordo CHF
100	32.20.100.2	32.40.100.2	360.-
125	32.20.125.2	32.40.125.2	365.-
130	32.20.130.2	32.40.130.2	365.-
150	32.20.150.2	32.40.150.2	370.-
175	32.20.175.2	32.40.175.2	390.-
180	32.20.180.2	32.40.180.2	390.-
200	32.20.200.2	32.40.200.2	420.-
225	32.20.225.2	32.40.225.2	460.-
250	32.20.250.2	32.40.250.2	490.-
300	32.20.300.2	32.40.300.2	530.-
350	32.20.350.2	32.40.350.2	575.-

senza raccordo



Standard



**sporto quadrato
con raccordo rotondo**

quota nom.	cod. prod. rame	cod. prod. inox V4A	lordo CHF
100	30.20.100.3	30.40.100.3	300.-
125	30.20.125.3	30.40.125.3	310.-
130	30.20.130.3	30.40.130.3	310.-
150	30.20.150.3	30.40.150.3	320.-
175	30.20.175.3	30.40.175.3	340.-
180	30.20.180.3	30.40.180.3	340.-
200	30.20.200.3	30.40.200.3	350.-
225	30.20.225.3	30.40.225.3	380.-
250	30.20.250.3	30.40.250.3	410.-
300	30.20.300.3	30.40.300.3	440.-
350	30.20.350.3	30.40.350.3	480.-

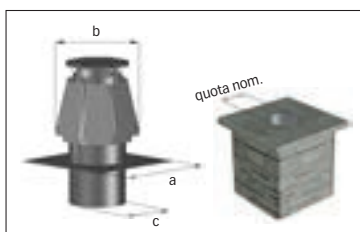

a	b	c
270 x 270	180	97
300 x 300	240	122
300 x 300	240	127
320 x 320	265	147
350 x 350	288	172
350 x 350	288	177
370 x 370	288	197
400 x 400	360	222
420 x 420	360	247
470 x 470	410	297
520 x 520	460	347



Regolatore



**sporto quadrato
con raccordo rotondo**

quota nom.	cod. prod. rame	cod. prod. inox V4A	lordo CHF
100	32.20.100.3	32.40.100.3	390.-
125	32.20.125.3	32.40.125.3	395.-
130	32.20.130.3	32.40.130.3	395.-
150	32.20.150.3	32.40.150.3	400.-
175	32.20.175.3	32.40.175.3	420.-
180	32.20.180.3	32.40.180.3	420.-
200	32.20.200.3	32.40.200.3	450.-
225	32.20.225.3	32.40.225.3	490.-
250	32.20.250.3	32.40.250.3	520.-
300	32.20.300.3	32.40.300.3	560.-
350	32.20.350.3	32.40.350.3	605.-

raccordo rotondo



Standard



**sporto quadrato
con raccordo quadrato**

quota nom.	cod. prod. rame	cod. prod. inox V4A	lordo CHF
100 x 100	30.20.100.4	30.40.100.4	305.-
120 x 120	30.20.120.4	30.40.120.4	315.-
140 x 140	30.20.140.4	30.40.140.4	325.-
160 x 160	30.20.160.4	30.40.160.4	335.-
180 x 180	30.20.180.4	30.40.180.4	345.-
200 x 200	30.20.200.4	30.40.200.4	355.-
225 x 225	30.20.225.4	30.40.225.4	385.-
250 x 250	30.20.250.4	30.40.250.4	415.-
300 x 300	30.20.300.4	30.40.300.4	445.-
350 x 350	30.20.350.4	30.40.350.4	485.-

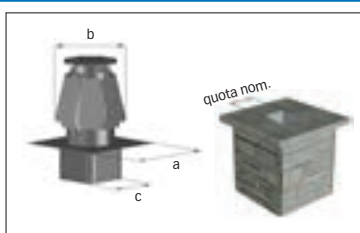

a	b	c
270 x 270	180	96 x 96
300 x 300	240	116 x 116
310 x 310	265	136 x 136
330 x 330	288	156 x 156
350 x 350	288	176 x 176
370 x 370	288	196 x 196
400 x 400	360	221 x 221
420 x 420	360	246 x 246
470 x 470	410	296 x 296
520 x 520	460	346 x 346



Regolatore



**sporto quadrato
con raccordo quadrato**

quota nom.	cod. prod. rame	cod. prod. inox V4A	lordo CHF
100 x 100	32.20.100.4	32.40.100.4	395.-
120 x 120	32.20.120.4	32.40.120.4	400.-
140 x 140	32.20.140.4	32.40.140.4	405.-
160 x 160	32.20.160.4	32.40.160.4	415.-
180 x 180	32.20.180.4	32.40.180.4	425.-
200 x 200	32.20.200.4	32.40.200.4	455.-
225 x 225	32.20.225.4	32.40.225.4	495.-
250 x 250	32.20.250.4	32.40.250.4	525.-
300 x 300	32.20.300.4	32.40.300.4	565.-
350 x 350	32.20.350.4	32.40.350.4	610.-

raccordo quadrato

Altre dimensioni su ordinazione.

Cappelli per camini per riscaldamenti centralizzati e per cucine a legna

Nel caso dei riscaldamenti centralizzati (gasolio, gas, legna in ciocchi, pellet) i gas combusti ascendenti non dovrebbero essere deviati o frenati a livello dell'imboccatura del camino.

BASTEN offre la soluzione ottimale per questi impianti. Il cappello per camino BASTEN **senza coperchio** neutralizza i venti più intensi, garantendo un tiraggio stabile all'interno del camino. Esso devia inoltre fino al 90% delle precipitazioni.

Il montaggio dei cappelli per camini BASTEN è semplice e rapido per tutti i sistemi di camini.

Ottimizzate il vostro sistema di combustione con un cappello per camino BASTEN.

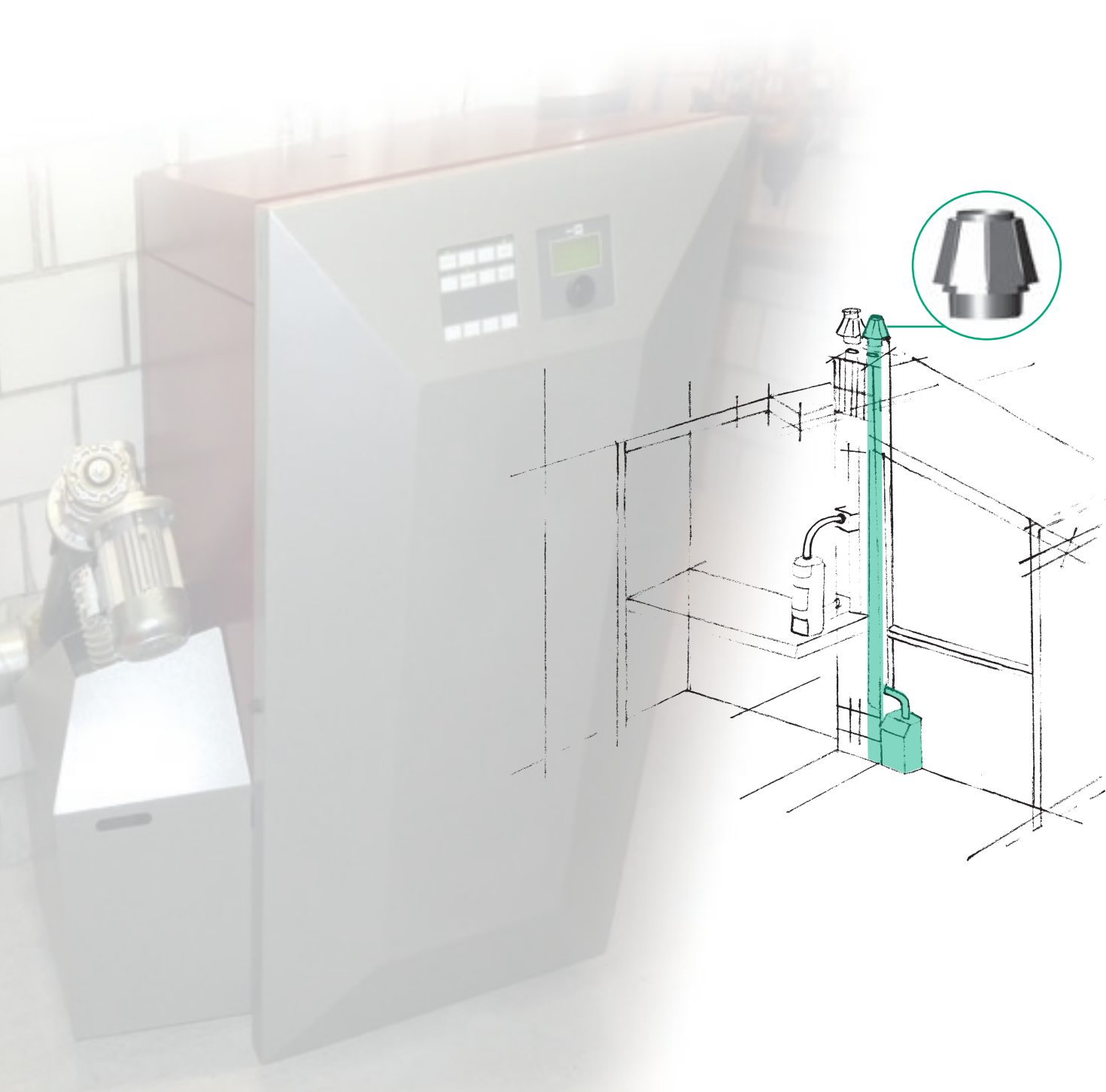

Cappelli per camini per riscaldamenti centralizzati e per cucine a legna



Tipo Standard
protezione facile

- rivestimento protettivo a una sola parete (senza rivestimento interno, tipo Regolatore)
- versione Basten semplificata
- soluzione minimale per impianti di riscaldamento standard

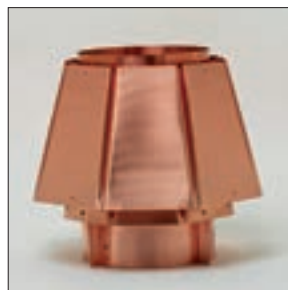

Tipo Regolatore
doppia protezione

- condotta del vento a doppia parete e doppio flusso
- eccezionale miglioramento del funzionamento ed elevata sicurezza contro il vento discendente
- consigliato per zone esposte a forti venti e per impianti di riscaldamento soggetti a forti intemperie



Rivestimento interno Tipo Regolatore



Standard
senza raccordo

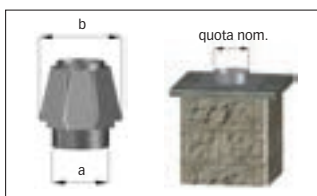

Regolatore
senza raccordo

quota nom.	cod. prod. rame	cod. prod. inox V4A	lordo CHF
100	01.20.100	01.40.100	180.-
125	01.20.125	01.40.125	190.-
130	01.20.130	01.40.130	190.-
150	01.20.150	01.40.150	200.-
175	01.20.175	01.40.175	215.-
180	01.20.180	01.40.180	215.-
200	01.20.200	01.40.200	225.-
225	01.20.225	01.40.225	250.-
250	01.20.250	01.40.250	270.-
300	01.20.300	01.40.300	300.-
350	01.20.350	01.40.350	340.-

a	b
105	180
133	240
133	240
155	265
183	288
183	288
205	288
230	360
255	360
305	410
355	460

quota nom.	cod. prod. rame	cod. prod. inox V4A	lordo CHF
100	03.20.100	03.40.100	270.-
125	03.20.125	03.40.125	275.-
130	03.20.130	03.40.130	275.-
150	03.20.150	03.40.150	280.-
175	03.20.175	03.40.175	295.-
180	03.20.180	03.40.180	295.-
200	03.20.200	03.40.200	325.-
225	03.20.225	03.40.225	360.-
250	03.20.250	03.40.250	380.-
300	03.20.300	03.40.300	420.-
350	03.20.350	03.40.350	465.-

Altre dimensioni su ordinazione.

Iso 25 mm (iso 30 è disponibile)



Standard



con anello di dilatazione
a risvolto Isolamento 25 mm

quota nom.	cod. prod. rame	cod. prod. inox V4A	lordo CHF
100	29.20.100.25	29.40.100.25	300.-
125	29.20.125.25	29.40.125.25	310.-
130	29.20.130.25	29.40.130.25	310.-
150	29.20.150.25	29.40.150.25	320.-
175	29.20.175.25	29.40.175.25	340.-
180	29.20.180.25	29.40.180.25	340.-
200	29.20.200.25	29.40.200.25	350.-
225	29.20.225.25	29.40.225.25	380.-
250	29.20.250.25	29.40.250.25	410.-
300	29.20.300.25	29.40.300.25	440.-
350	29.20.350.25	29.40.350.25	480.-

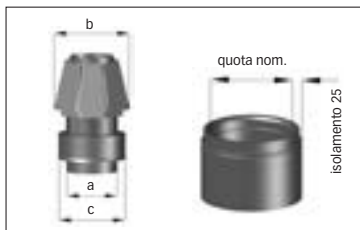

a	b	c
97	180	165
122	240	195
127	240	195
147	265	215
172	288	245
177	288	245
197	288	265
222	360	290
247	360	315
297	410	365
347	460	415



Regolatore



con anello di dilatazione
a risvolto Isolamento 25 mm

quota nom.	cod. prod. rame	cod. prod. inox V4A	lordo CHF
100	31.20.100.25	31.40.100.25	390.-
125	31.20.125.25	31.40.125.25	395.-
130	31.20.130.25	31.40.130.25	395.-
150	31.20.150.25	31.40.150.25	400.-
175	31.20.175.25	31.40.175.25	420.-
180	31.20.180.25	31.40.180.25	420.-
200	31.20.200.25	31.40.200.25	450.-
225	31.20.225.25	31.40.225.25	490.-
250	31.20.250.25	31.40.250.25	520.-
300	31.20.300.25	31.40.300.25	560.-
350	31.20.350.25	31.40.350.25	605.-

Iso 50 mm



Standard



con anello di dilatazione
a risvolto Isolamento 50 mm

quota nom.	cod. prod. rame	cod. prod. inox V4A	lordo CHF
100	29.20.100.50	29.40.100.50	300.-
125	29.20.125.50	29.40.125.50	310.-
130	29.20.130.50	29.40.130.50	310.-
150	29.20.150.50	29.40.150.50	320.-
175	29.20.175.50	29.40.175.50	340.-
180	29.20.180.50	29.40.180.50	340.-
200	29.20.200.50	29.40.200.50	350.-
225	29.20.225.50	29.40.225.50	380.-
250	29.20.250.50	29.40.250.50	410.-
300	29.20.300.50	29.40.300.50	440.-
350	29.20.350.50	29.40.350.50	480.-

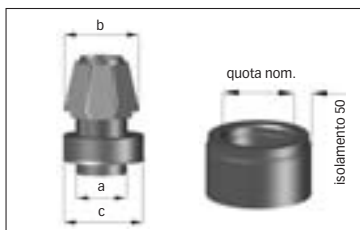

a	b	c
97	180	215
122	240	245
127	240	245
147	265	265
172	288	295
177	288	295
197	288	315
222	360	340
247	360	365
297	410	415
347	460	465



Regolatore



con anello di dilatazione
a risvolto Isolamento 50 mm

quota nom.	cod. prod. rame	cod. prod. inox V4A	lordo CHF
100	31.20.100.50	31.40.100.50	390.-
125	31.20.125.50	31.40.125.50	395.-
130	31.20.130.50	31.40.130.50	395.-
150	31.20.150.50	31.40.150.50	400.-
175	31.20.175.50	31.40.175.50	420.-
180	31.20.180.50	31.40.180.50	420.-
200	31.20.200.50	31.40.200.50	450.-
225	31.20.225.50	31.40.225.50	490.-
250	31.20.250.50	31.40.250.50	520.-
300	31.20.300.50	31.40.300.50	560.-
350	31.20.350.50	31.40.350.50	605.-

Iso 80 mm



Standard



con anello di dilatazione
a risvolto Isolamento 80 mm

quota nom.	cod. prod. rame	cod. prod. inox V4A	lordo CHF
100	29.20.100.80	29.40.100.80	300.-
125	29.20.125.80	29.40.125.80	310.-
130	29.20.130.80	29.40.130.80	310.-
150	29.20.150.80	29.40.150.80	320.-
175	29.20.175.80	29.40.175.80	340.-
180	29.20.180.80	29.40.180.80	340.-
200	29.20.200.80	29.40.200.80	350.-
225	29.20.225.80	29.40.225.80	380.-
250	29.20.250.80	29.40.250.80	410.-
300	29.20.300.80	29.40.300.80	440.-
350	29.20.350.80	29.40.350.80	480.-

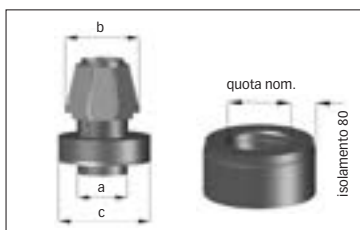

a	b	c
97	180	275
122	240	305
127	240	305
147	265	325
172	288	355
177	288	355
197	288	375
222	360	400
247	360	425
297	410	475
347	460	525



Regolatore



con anello di dilatazione
a risvolto Isolamento 80 mm

quota nom.	cod. prod. rame	cod. prod. inox V4A	lordo CHF
100	31.20.100.80	31.40.100.80	390.-
125	31.20.125.80	31.40.125.80	395.-
130	31.20.130.80	31.40.130.80	395.-
150	31.20.150.80	31.40.150.80	400.-
175	31.20.175.80	31.40.175.80	420.-
180	31.20.180.80	31.40.180.80	420.-
200	31.20.200.80	31.40.200.80	450.-
225	31.20.225.80	31.40.225.80	490.-
250	31.20.250.80	31.40.250.80	520.-
300	31.20.300.80	31.40.300.80	560.-
350	31.20.350.80	31.40.350.80	605.-

Altre dimensioni su ordinazione.



Standard



**sporto quadrato
senza raccordo**

quota nom.	cod. prod. rame	cod. prod. inox V4A	lordo CHF
100	29.20.100.2	29.40.100.2	220.-
125	29.20.125.2	29.40.125.2	230.-
130	29.20.130.2	29.40.130.2	230.-
150	29.20.150.2	29.40.150.2	240.-
175	29.20.175.2	29.40.175.2	260.-
180	29.20.180.2	29.40.180.2	260.-
200	29.20.200.2	29.40.200.2	270.-
225	29.20.225.2	29.40.225.2	300.-
250	29.20.250.2	29.40.250.2	330.-
300	29.20.300.2	29.40.300.2	360.-
350	29.20.350.2	29.40.350.2	400.-

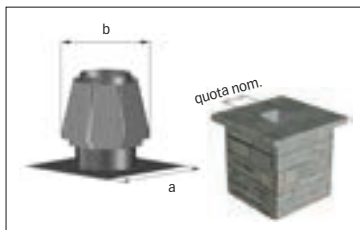

a	b
270 x 270	180
300 x 300	240
300 x 300	240
320 x 320	265
350 x 350	288
350 x 350	288
370 x 370	288
400 x 400	360
420 x 420	360
470 x 470	410
520 x 520	460



Regolatore



**sporto quadrato
senza raccordo**

quota nom.	cod. prod. rame	cod. prod. inox V4A	lordo CHF
100	31.20.100.2	31.40.100.2	310.-
125	31.20.125.2	31.40.125.2	315.-
130	31.20.130.2	31.40.130.2	315.-
150	31.20.150.2	31.40.150.2	320.-
175	31.20.175.2	31.40.175.2	340.-
180	31.20.180.2	31.40.180.2	340.-
200	31.20.200.2	31.40.200.2	370.-
225	31.20.225.2	31.40.225.2	410.-
250	31.20.250.2	31.40.250.2	440.-
300	31.20.300.2	31.40.300.2	480.-
350	31.20.350.2	31.40.350.2	525.-

senza raccordo



Standard



**sporto quadrato
con raccordo rotondo**

quota nom.	cod. prod. rame	cod. prod. inox V4A	lordo CHF
100	29.20.100.3	29.40.100.3	250.-
125	29.20.125.3	29.40.125.3	260.-
130	29.20.130.3	29.40.130.3	260.-
150	29.20.150.3	29.40.150.3	270.-
175	29.20.175.3	29.40.175.3	290.-
180	29.20.180.3	29.40.180.3	290.-
200	29.20.200.3	29.40.200.3	300.-
225	29.20.225.3	29.40.225.3	330.-
250	29.20.250.3	29.40.250.3	360.-
300	29.20.300.3	29.40.300.3	390.-
350	29.20.350.3	29.40.350.3	430.-

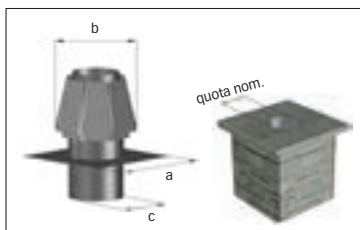

a	b	c
270 x 270	180	97
300 x 300	240	122
300 x 300	240	127
320 x 320	265	147
350 x 350	288	172
350 x 350	288	177
370 x 370	288	197
400 x 400	360	222
420 x 420	360	247
470 x 470	410	297
520 x 520	460	347



Regolatore



**sporto quadrato
con raccordo rotondo**

quota nom.	cod. prod. rame	cod. prod. inox V4A	lordo CHF
100	31.20.100.3	31.40.100.3	340.-
125	31.20.125.3	31.40.125.3	345.-
130	31.20.130.3	31.40.130.3	345.-
150	31.20.150.3	31.40.150.3	350.-
175	31.20.175.3	31.40.175.3	370.-
180	31.20.180.3	31.40.180.3	370.-
200	31.20.200.3	31.40.200.3	400.-
225	31.20.225.3	31.40.225.3	440.-
250	31.20.250.3	31.40.250.3	470.-
300	31.20.300.3	31.40.300.3	510.-
350	31.20.350.3	31.40.350.3	555.-

raccordo rotondo

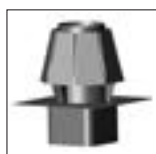

Standard



**sporto quadrato
con raccordo quadrato**

quota nom.	cod. prod. rame	cod. prod. inox V4A	lordo CHF
100 x 100	29.20.100.4	29.40.100.4	255.-
120 x 120	29.20.120.4	29.40.120.4	265.-
140 x 140	29.20.140.4	29.40.140.4	275.-
160 x 160	29.20.160.4	29.40.160.4	295.-
180 x 180	29.20.180.4	29.40.180.4	295.-
200 x 200	29.20.200.4	29.40.200.4	305.-
225 x 225	29.20.225.4	29.40.225.4	335.-
250 x 250	29.20.250.4	29.40.250.4	365.-
300 x 300	29.20.300.4	29.40.300.4	395.-
350 x 350	29.20.350.4	29.40.350.4	435.-

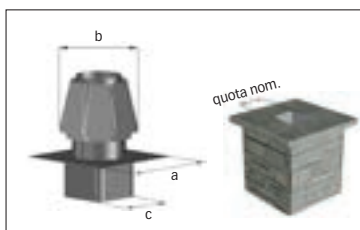

a	b	c
270 x 270	180	96 x 96
300 x 300	240	116 x 116
310 x 310	265	136 x 136
330 x 330	288	156 x 156
350 x 350	288	176 x 176
370 x 370	288	196 x 196
400 x 400	360	221 x 221
420 x 420	360	246 x 246
470 x 470	410	296 x 296
520 x 520	460	346 x 346

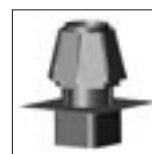

Regolatore



**sporto quadrato
con raccordo quadrato**

quota nom.	cod. prod. rame	cod. prod. inox V4A	lordo CHF
100 x 100	31.20.100.4	31.40.100.4	345.-
120 x 120	31.20.120.4	31.40.120.4	350.-
140 x 140	31.20.140.4	31.40.140.4	355.-
160 x 160	31.20.160.4	31.40.160.4	365.-
180 x 180	31.20.180.4	31.40.180.4	375.-
200 x 200	31.20.200.4	31.40.200.4	405.-
225 x 225	31.20.225.4	31.40.225.4	445.-
250 x 250	31.20.250.4	31.40.250.4	475.-
300 x 300	31.20.300.4	31.40.300.4	515.-
350 x 350	31.20.350.4	31.40.350.4	560.-

raccordo quadrato

Altre dimensioni su ordinazione.

Esempio 1: La capanna Medelserhütte del CAS



Situata sul Passo del Lucomagno a 2500 m, esposta anche frontalmente ai venti più indomiti, ecco la Medelserhütte del Club Alpino Svizzero CAS.

«Era tardo pomeriggio, il momento di cucinare e di accendere il fuoco nella cucina a legna. Fuori infuriava il föhn, che in un baleno aveva coperto di neve le due finestre della cucina. Ma il fuoco non voleva partire, il camino tirava poco o niente. E improvvisamente il vento nel camino cambiò direzione, spingendo in cucina il fumo denso del camino. Iniziammo a respirare a fatica e a tossire. Era impossibile arieggiare, poiché le finestre erano bloccate esternamente dalla neve. E avevamo solo un'ora e mezza per portare in tavola la cena...»

Così ripertato M. Ziefle, il custode della capanna, dai problemi.

Proponemmo di sostituire il precedente cappello del camino con un regolatore BASTEN.

«Fui sorpreso di come fosse risolutiva la semplice sostituzione del cappello per camino! Ora possono infuriare tutte tempeste e scatenarsi tutti venti che vogliono. Anche se forti raffiche di vento fanno tremare la capanna, la nostra cucina a legna si avvia ugualmente e il tiraggio del camino funziona bene e in modo regolare. Il fumo in cucina e le lacrime agli occhi sono solo un ricordo del passato! Solo il föhn, quello è rimasto.»



Tipici esempio 2: Rose Prairie, British Columbia, Kanada



«Qui nel nord-est della Columbia Britannica accendiamo la stufa a legna da ottobre a maggio. Le temperature esterne arrivano a -48 °C e i venti soffiano anche a 90 km/h. Il nostro camino non aveva un tiraggio soddisfacente e nel Nord America non trovavamo soluzioni adatte. Poi in internet abbiamo trovato Basten.

I dati tecnici ci convincevano, così abbiamo contattato Basten, ricevendo un'assistenza ottimale. Il cappello per camino è stato addirittura adattato alle misure del nostro camino canadese e abbiamo potuto montarlo appena è arrivato.

Da quando abbiamo montato il regolatore Basten, il fuoco nella nostra stufa brucia in modo più tranquillo ed efficiente. Il tiraggio nel camino è migliorato notevolmente e non abbiamo più avuto l'inconveniente del fumo che scende attraverso il camino, spinto dalle forti raffiche di vento.

Raccomandiamo senza dubbio il regolatore Basten a chiunque desideri ottimizzare il proprio camino o la propria stufa. Consideriamo questo prodotto l'orologio svizzero nel mondo dei camini!»

Edgar e Sonja M.

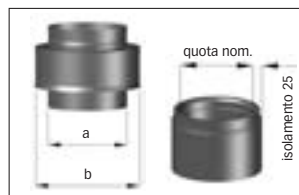

Tipo 1
Anello di dilatazione
con risvolto
isolamento 25 mm

Nenn-mass	a	b	Art.-Nr. Kupfer	Art.-Nr. Inox V4A	Brutto CHF
100	97	165	05.20.100.25	05.40.100.25	145.-
125	122	195	05.20.125.25	05.40.125.25	145.-
130	127	195	05.20.130.25	05.40.130.25	145.-
150	147	215	05.20.150.25	05.40.150.25	145.-
175	172	245	05.20.175.25	05.40.175.25	155.-
180	177	245	05.20.180.25	05.40.180.25	155.-
200	197	265	05.20.200.25	05.40.200.25	155.-
225	222	290	05.20.225.25	05.40.225.25	160.-
250	247	315	05.20.250.25	05.40.250.25	170.-
300	297	365	05.20.300.25	05.40.300.25	170.-
350	347	415	05.20.350.25	05.40.350.25	170.-

Iso 25 mm (Iso 30 è disponibile)

Soluzioni flessibili

Produciamo anelli di dilatazione/coperchi di chiusura per tutti i sistemi con camini a doppia parete esistenti in commercio.

Per la realizzazione degli articoli teniamo conto dei diversi spessori dell'isolamento e adattiamo le dimensioni in modo adeguato.

Se i nostri componenti standard non dovessero essere adeguati alle vostre esigenze, al momento dell'ordinazione indicateci le dimensioni desiderate. Realizzeremo l'articolo adeguandoci esattamente alle vostre richieste.

Con la rapidità di BASTEN e senza sovrapprezzo!

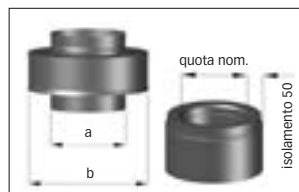

Tipo 1
Anello di dilatazione
con risvolto
isolamento 50 mm

Nenn-mass	a	b	Art.-Nr. Kupfer	Art.-Nr. Inox V4A	Brutto CHF
100	97	215	05.20.100.50	05.40.100.50	145.-
125	122	245	05.20.125.50	05.40.125.50	145.-
130	127	245	05.20.130.50	05.40.130.50	145.-
150	147	265	05.20.150.50	05.40.150.50	145.-
175	172	295	05.20.175.50	05.40.175.50	155.-
180	177	295	05.20.180.50	05.40.180.50	155.-
200	197	315	05.20.200.50	05.40.200.50	155.-
225	222	340	05.20.225.50	05.40.225.50	160.-
250	247	365	05.20.250.50	05.40.250.50	170.-
300	297	415	05.20.300.50	05.40.300.50	170.-
350	347	465	05.20.350.50	05.40.350.50	170.-

Iso 50 mm

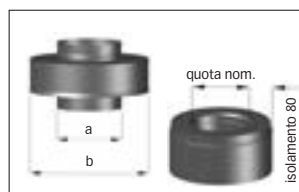

Tipo 1
Anello di dilatazione
con risvolto
isolamento 80 mm

Nenn-mass	a	b	Art.-Nr. Kupfer	Art.-Nr. Inox V4A	Brutto CHF
100	97	275	05.20.100.80	05.40.100.80	145.-
125	122	305	05.20.125.80	05.40.125.80	145.-
130	127	305	05.20.130.80	05.40.130.80	145.-
150	147	325	05.20.150.80	05.40.150.80	145.-
175	172	355	05.20.175.80	05.40.175.80	155.-
180	177	355	05.20.180.80	05.40.180.80	155.-
200	197	375	05.20.200.80	05.40.200.80	155.-
225	222	400	05.20.225.80	05.40.225.80	160.-
250	247	425	05.20.250.80	05.40.250.80	170.-
300	297	475	05.20.300.80	05.40.300.80	170.-
350	347	525	05.20.350.80	05.40.350.80	170.-

Iso 80 mm

Altre dimensioni su ordinazione.

L'isolamento è disponibile anche di 30 mm



L'isolamento è disponibile anche di 30 mm



Isolamento 25 mm

500 mm

1000 mm

Iso 25 mm

quota nom.	a	b	cod. prod. rame	cod. prod. inox V4A	lordo CHF
100	97	165	16.20.100.25	16.40.100.25	205.-
125	122	195	16.20.125.25	16.40.125.25	210.-
130	127	195	16.20.130.25	16.40.130.25	210.-
150	147	215	16.20.150.25	16.40.150.25	215.-
175	172	245	16.20.175.25	16.40.175.25	225.-
180	177	245	16.20.180.25	16.40.180.25	225.-
200	197	265	16.20.200.25	16.40.200.25	235.-
225	222	290	16.20.225.25	16.40.225.25	250.-
250	247	315	16.20.250.25	16.40.250.25	270.-
300	297	365	16.20.300.25	16.40.300.25	310.-
350	347	415	16.20.350.25	16.40.350.25	345.-

quota nom.	a	b	cod. prod. rame	cod. prod. inox V4A	lordo CHF
100	97	165	26.20.100.25	26.40.100.25	260.-
125	122	195	26.20.125.25	26.40.125.25	265.-
130	127	195	26.20.130.25	26.40.130.25	265.-
150	147	215	26.20.150.25	26.40.150.25	270.-
175	172	245	26.20.175.25	26.40.175.25	280.-
180	177	245	26.20.180.25	26.40.180.25	280.-
200	197	265	26.20.200.25	26.40.200.25	295.-
225	222	290	26.20.225.25	26.40.225.25	310.-
250	247	315	26.20.250.25	26.40.250.25	335.-
300	297	365	26.20.300.25	26.40.300.25	375.-
350	347	415	26.20.350.25	26.40.350.25	420.-

Isolamento 50 mm

500 mm

1000 mm

Iso 50 mm

quota nom.	a	b	cod. prod. rame	cod. prod. inox V4A	lordo CHF
100	97	215	16.20.100.50	16.40.100.50	210.-
125	122	245	16.20.125.50	16.40.125.50	215.-
130	127	245	16.20.130.50	16.40.130.50	215.-
150	147	265	16.20.150.50	16.40.150.50	220.-
175	172	295	16.20.175.50	16.40.175.50	235.-
180	177	295	16.20.180.50	16.40.180.50	235.-
200	197	315	16.20.200.50	16.40.200.50	245.-
225	222	340	16.20.225.50	16.40.225.50	265.-
250	247	365	16.20.250.50	16.40.250.50	285.-
300	297	415	16.20.300.50	16.40.300.50	320.-
350	347	465	16.20.350.50	16.40.350.50	360.-

quota nom.	a	b	cod. prod. rame	cod. prod. inox V4A	lordo CHF
100	97	215	26.20.100.50	26.40.100.50	265.-
125	122	245	26.20.125.50	26.40.125.50	270.-
130	127	245	26.20.130.50	26.40.130.50	270.-
150	147	265	26.20.150.50	26.40.150.50	275.-
175	172	295	26.20.175.50	26.40.175.50	290.-
180	177	295	26.20.180.50	26.40.180.50	290.-
200	197	315	26.20.200.50	26.40.200.50	305.-
225	222	340	26.20.225.50	26.40.225.50	325.-
250	247	365	26.20.250.50	26.40.250.50	350.-
300	297	415	26.20.300.50	26.40.300.50	385.-
350	347	465	26.20.350.50	26.40.350.50	435.-

Isolamento 80 mm

500 mm

1000 mm

Iso 80 mm

quota nom.	a	b	cod. prod. rame	cod. prod. inox V4A	lordo CHF
100	97	275	16.20.100.80	16.40.100.80	215.-
125	122	305	16.20.125.80	16.40.125.80	220.-
130	127	305	16.20.130.80	16.40.130.80	220.-
150	147	325	16.20.150.80	16.40.150.80	225.-
175	172	355	16.20.175.80	16.40.175.80	245.-
180	177	355	16.20.180.80	16.40.180.80	245.-
200	197	375	16.20.200.80	16.40.200.80	255.-
225	222	400	16.20.225.80	16.40.225.80	275.-
250	247	425	16.20.250.80	16.40.250.80	295.-
300	297	475	16.20.300.80	16.40.300.80	330.-
350	347	525	16.20.350.80	16.40.350.80	370.-

quota nom.	a	b	cod. prod. rame	cod. prod. inox V4A	lordo CHF
100	97	275	26.20.100.80	26.40.100.80	270.-
125	122	305	26.20.125.80	26.40.125.80	275.-
130	127	305	26.20.130.80	26.40.130.80	275.-
150	147	325	26.20.150.80	26.40.150.80	280.-
175	172	355	26.20.175.80	26.40.175.80	300.-
180	177	355	26.20.180.80	26.40.180.80	300.-
200	197	375	26.20.200.80	26.40.200.80	315.-
225	222	400	26.20.225.80	26.40.225.80	345.-
250	247	425	26.20.250.80	26.40.250.80	360.-
300	297	475	26.20.300.80	26.40.300.80	395.-
350	347	525	26.20.350.80	26.40.350.80	445.-

Altre dimensioni o lunghezze su ordinazione.

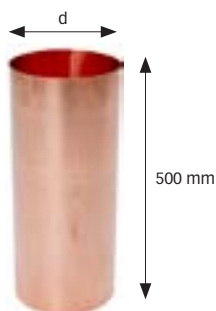
500 mm

1000 mm

d	cod. prod. rame	cod. prod. inox V4A	lordo CHF
165	15.20.165	15.40.165	117.-
195	15.20.195	15.40.195	119.-
215	15.20.215	15.40.215	121.-
245	15.20.245	15.40.245	124.-
265	15.20.265	15.40.265	127.-
275	15.20.275	15.40.275	128.-
290	15.20.290	15.40.290	129.-
295	15.20.295	15.40.295	130.-
305	15.20.305	15.40.305	133.-
315	15.20.315	15.40.315	135.-
325	15.20.325	15.40.325	138.-
340	15.20.340	15.40.340	140.-
355	15.20.355	15.40.355	143.-
365	15.20.365	15.40.365	146.-
375	15.20.375	15.40.375	149.-
400	15.20.400	15.40.400	158.-
415	15.20.415	15.40.415	161.-
425	15.20.425	15.40.425	164.-
465	15.20.465	15.40.465	169.-
475	15.20.475	15.40.475	173.-
525	15.20.525	15.40.525	179.-

d	cod. prod. rame	cod. prod. inox V4A	lordo CHF
162	25.20.165	25.40.165	152.-
192	25.20.195	25.40.195	154.-
212	25.20.215	25.40.215	156.-
242	25.20.245	25.40.245	159.-
262	25.20.265	25.40.265	162.-
272	25.20.275	25.40.275	163.-
287	25.20.290	25.40.290	164.-
292	25.20.295	25.40.295	165.-
302	25.20.305	25.40.305	168.-
312	25.20.315	25.40.315	170.-
322	25.20.325	25.40.325	175.-
337	25.20.340	25.40.340	180.-
352	25.20.355	25.40.355	185.-
362	25.20.365	25.40.365	195.-
372	25.20.375	25.40.375	200.-
397	25.20.400	25.40.400	210.-
412	25.20.415	25.40.415	215.-
422	25.20.425	25.40.425	225.-
462	25.20.465	25.40.465	230.-
472	25.20.475	25.40.475	235.-
522	25.20.525	25.40.525	245.-

Altre dimensioni o lunghezze su ordinazione.



Siamo lieti di esaudire tutte le richieste speciali!

I nostri tubi di rivestimento si collegano comodamente alla lunghezza richiesta e si combinano con tutti gli anelli di dilatazione terminali.

La nostra produzione è inoltre impostata in modo talmente flessibile, che vi possiamo realizzare ogni tubo di rivestimento con il diametro e la lunghezza richiesti.

Entro tempi brevissimi e senza sovrapprezzo.



Tipo 2 – sporto quadrato senza raccordo

quota nom.	a	cod. prod. rame	cod. prod. Inox V4A	lordo CHF
100	270 x 270	06.20.100	06.40.100	65.-
125	300 x 300	06.20.125	06.40.125	65.-
130	300 x 300	06.20.130	06.40.130	65.-
150	320 x 320	06.20.150	06.40.150	65.-
175	350 x 350	06.20.175	06.40.175	70.-
180	350 x 350	06.20.180	06.40.180	70.-
200	370 x 370	06.20.200	06.40.200	70.-
225	400 x 400	06.20.225	06.40.225	75.-
250	420 x 420	06.20.250	06.40.250	80.-
300	470 x 470	06.20.300	06.40.300	80.-
350	520 x 520	06.20.350	06.40.350	80.-

Soluzioni su misura

Molti sistemi con camini a doppia parete si diversificano in base allo spessore dell'isolamento e alle dimensioni.

Nessun problema per Basten! Oltre ai normalizzati riportati, per spessori d'isolamento di 25 mm, 50 mm e 80 mm, produciamo su richiesta anche dimensioni personalizzate.

A tempo di Basten e senza sovrapprezzo!

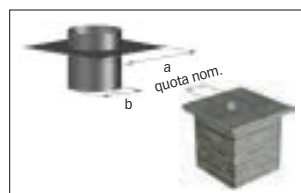

Tipo 3 – sporto quadrato con raccordo rotondo

quota nom.	a	b	cod. prod. rame	cod. prod. inox V4A	lordo CHF
100	270 x 270	97	07.20.100	07.40.100	95.-
125	300 x 300	122	07.20.125	07.40.125	95.-
130	300 x 300	127	07.20.130	07.40.130	95.-
150	320 x 320	147	07.20.150	07.40.150	95.-
175	350 x 350	172	07.20.175	07.40.175	105.-
180	350 x 350	177	07.20.180	07.40.180	105.-
200	370 x 370	197	07.20.200	07.40.200	105.-
225	400 x 400	222	07.20.225	07.40.225	110.-
250	420 x 420	247	07.20.250	07.40.250	120.-
300	470 x 470	297	07.20.300	07.40.300	120.-
350	520 x 520	347	07.20.350	07.40.350	120.-

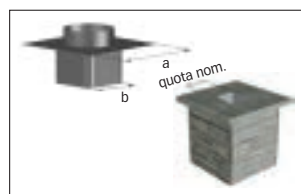
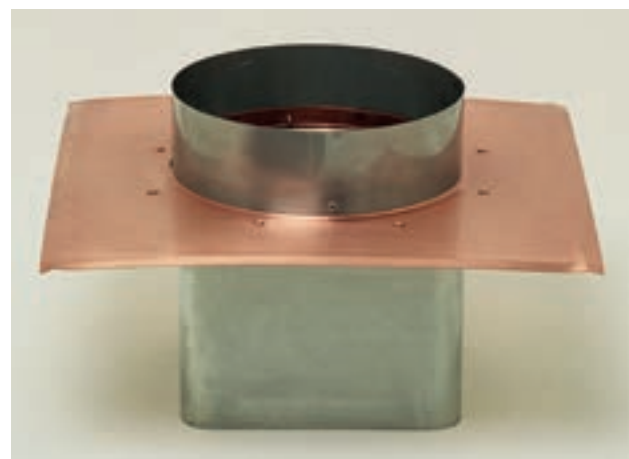

Tipo 4 – sporto quadrato con raccordo quadrato

quota nom.	a	b	cod. prod. rame	cod. prod. inox V4A	lordo CHF
100 x 100	270 x 270	96 x 96	08.20.100	08.40.100	100.-
120 x 120	300 x 300	116 x 116	08.20.120	08.40.120	100.-
140 x 140	310 x 310	136 x 136	08.20.140	08.40.140	100.-
160 x 160	330 x 330	156 x 156	08.20.160	08.40.160	110.-
180 x 180	350 x 350	176 x 176	08.20.180	08.40.180	110.-
200 x 200	370 x 370	196 x 196	08.20.200	08.40.200	110.-
225 x 225	400 x 400	221 x 221	08.20.225	08.40.225	115.-
250 x 250	420 x 420	246 x 246	08.20.250	08.40.250	125.-
300 x 300	470 x 470	296 x 296	08.20.300	08.40.300	125.-
350 x 350	520 x 520	346 x 346	08.20.350	08.40.350	125.-

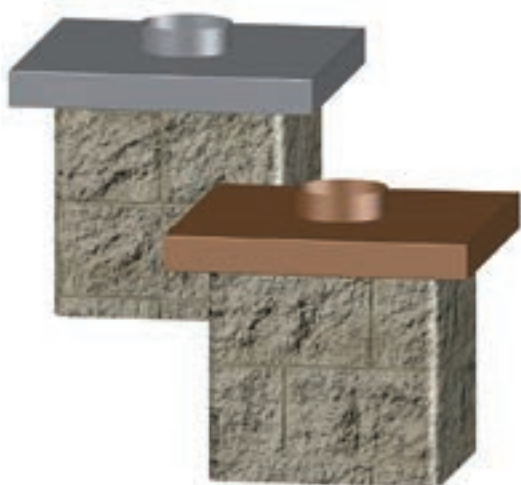

Prodotti secondo le vostre indicazioni

Come alternativa ai raccordi semplici (pagina 16), come protezione della piastra della corona offriamo apposite coperture per camino.

Le produciamo esattamente secondo le vostre richieste e sono disponibili con o senza relativo cappello per camini BASTEN.

Anche la forma del manicotto a inserimento o l'altezza della smussatura laterale le approntiamo in modo flessibile e rapido in base alle vostre indicazioni.

dimensioni	raccordo	cod. prod. rame	cod. prod. inox V4A	lordo CHF
fino 400 x 400	rotondo/quadrato	14.20.400	14.40.400	415.-
fino 500 x 500	rotondo/quadrato	14.20.500	14.40.500	435.-
fino 600 x 600	rotondo/quadrato	14.20.600	14.40.600	455.-
fino 800 x 800	rotondo/quadrato	14.20.800	14.40.800	480.-
fino 1000 x 1000	rotondo/quadrato	14.20.1000	14.40.1000	505.-
altri a richiesta				



La velocità non è questione di magia

Prodotti entro 48 ore in base alle vostre indicazioni. Disponibili anche con più manicotti.



Messo a punto e sperimentato

Il «gocciolatoio» ripiegato all'interno sul risvolto laterale evita la penetrazione della pioggia nel camino.

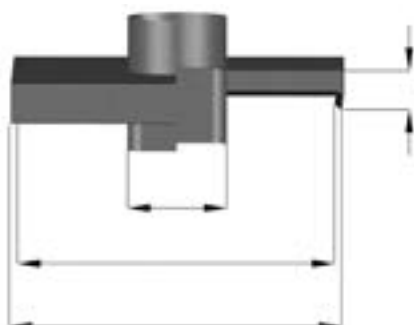

Modello di disegno

Per le ordinazioni abbiamo bisogno di un disegno conforme all'esempio a fianco o della pianta del camino.

Versioni speciali: cappelli per camini a più canali

Lo spazio intermedio tra i cappelli per camini molto vicini tra di loro è insufficiente per montare singoli cappelli? O non è possibile montarli a diversi livelli per motivi estetici o costruttivi?

Abbiamo la soluzione che fa per voi: **i cappelli per camini a più canali su misura per le vostre esigenze!**

Inviateci un disegno quotato della sagoma del camino. Saremo lieti di elaborare una possibile soluzione con prezzo vincolante!



Il coperchio può essere aperto comodamente mediante le cerniere.

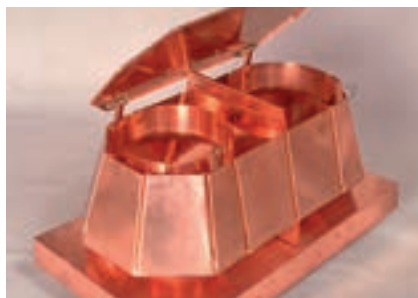

La lamiera di separazione tra i canali del camino impedisce che il fumo possa passare da un camino all'altro.

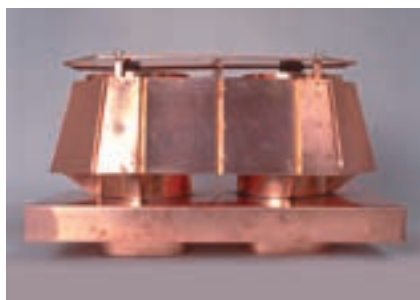

Tipo Standard a 2 canali con copertura

Cappello per camino a più canali tipo Standard disponibile con copertura o semplice sporto

modello	raccordi	cod. prod. rame	cod. prod. inox V4A	lordo CHF sporto	lordo CHF copertura
2 canali	rotondo/quadrato	10.20.2 T/A	10.40.2 T/A	1'325.-	1'475.-
3 canali	rotondo/quadrato	10.20.3 T/A	10.40.3 T/A	1'825.-	1'975.-
4 canali	rotondo/quadrato	10.20.4 T/A	10.40.4 T/A	2'350.-	2'500.-
5 canali	rotondo/quadrato	10.20.5 T/A	10.40.5 T/A	2'850.-	3'000.-
6 canali	rotondo/quadrato	10.20.6 T/A	10.40.6 T/A	3'375.-	3'525.-
Trasporto = consegna franca			T = con sporto A = con copertura		



Tipo Regolatore a 2 canali con sporto

Cappello per camino a più canali tipo Regolatore disponibile con copertura o semplice sporto

modello	raccordi	cod. prod. rame	cod. prod. inox V4A	lordo CHF sporto	lordo CHF copertura
2 canali	rotondo/quadrato	12.20.2 T/A	12.40.2 T/A	1'950.-	2'100.-
3 canali	rotondo/quadrato	12.20.3 T/A	12.40.3 T/A	2'650.-	2'800.-
4 canali	rotondo/quadrato	12.20.4 T/A	12.40.4 T/A	3'375.-	3'525.-
5 canali	rotondo/quadrato	12.20.5 T/A	12.40.5 T/A	4'150.-	4'300.-
6 canali	rotondo/quadrato	12.20.6 T/A	12.40.6 T/A	4'925.-	5'075.-
Trasporto = consegna franca			T = con sporto A = con copertura		

1. Condizioni generali

Per tutte le forniture valgono le seguenti condizioni di vendita e di consegna. Eventuali condizioni del compratore contrastanti o divergenti saranno valide solo se esplicitamente accettate per iscritto dalla Basten Air-Systeme AG.

2. Prezzi

I prezzi indicati si intendono IVA e imballo esclusi. La Basten Air-Systeme AG si riserva il diritto di adeguare i prezzi in qualsiasi momento in seguito ad eventuali variazioni sul mercato delle materie prime.

Per le versioni speciali si richiede la consegna di un disegno dettagliato. La produzione sarà eseguita sulla base di questo disegno. Le versioni speciali non possono essere rese.

3. Pagamento

L'importo della fattura si intende espresso in franchi svizzeri e deve essere saldato entro 30 giorni. Non sono ammessi sconti ed eventuali detrazioni arbitrarie saranno riaddebitate.

La Basten Air-Systeme AG si riserva il diritto di recedere dal contratto e di rivendicare l'indennizzo dei danni in caso di mancato adempimento.

4. Patto di riservato dominio

La merce venduta dalla Basten Air-Systeme AG rimane di proprietà della medesima fino al completamento del pagamento.

5. Offerte

Le offerte inviate per iscritto sono valide per un mese a partire dalla data di emissione.

6. Date e termini di consegna

Le date di consegna indicate si intendono in partenza dalla fabbrica e non sono vincolanti. In caso di eventi di forza maggiore la Basten Air-Systeme AG è autorizzata a posticipare la consegna di un periodo pari alla durata dell'impedimento oppure a recedere dal contratto.

7. Trasporto

La merce viaggia a rischio e pericolo della Basten Air-Systeme AG. Eventuali danni o perdite subite durante il trasporto tramite corriere espresso o servizio postale devono essere rilevate dal destinatario all'accettazione della merce.

8. Imballaggio

Gli imballi sono addebitati al costo e non possono essere resi.

9. Garanzia

Il compratore è tenuto a comunicare alla Basten Air-Systeme AG eventuali difetti entro 7 giorni dal ricevimento della merce.

10. Luogo di adempimento/Foro competente

Il luogo di adempimento è Interlaken. Il foro competente sarà esclusivamente quello relativo alla sede di Unterseen-Interlaken della Basten Air-Systeme AG.

Condizioni di vendita e di consegna Svizzera

Arrivo ordine entro le ore 12.00 – Consegna entro il giorno feriale successivo

Se il vostro ordine di cappelli per camini normali arriva entro le ore 12:00 di un giorno feriale, la merce viene di norma predisposta in giornata e la consegna ha luogo nel giorno immediatamente successivo. In caso di superlavoro la spedizione può essere ritardata di 24 – 48 ore.

Imballaggio dei cappelli per camini

I nostri cappelli per camini vengono spediti in robuste scatole di cartone. In caso di quantità rilevanti (a partire da 9 pezzi i cappelli per camini saranno in linea di massima spediti sfusi, senza cartone, su un pallet. Su richiesta è possibile avere l'imballaggio in scatola di cartone anche per queste quantità. Sull'ordine vogliate dunque precisare le modalità di imballaggio desiderate.

Spedizione tramite corriere espresso

La spedizione degli ordini sarà effettuata tramite il nostro corriere espresso. La consegna sarà eseguita immediatamente ed affidabilmente all'indirizzo da voi indicato. Se una partita di merce dovesse danneggiarsi durante il trasporto saremo noi, ovvero il nostro corriere espresso, a rispondere dei danni occorsi. Gli eventuali danni devono sempre essere annotati sulla bolla di consegna dello spedizioniere.

Spese di spedizione e di trasporto

Ordini singoli:	Trasporto	CHF 20.00/pezzo
	Per manicotti e cappe di protezione con prolunga (1 m)	CHF 28.00/pezzo
Ordini quantità maggiori:	Importo della fattura (IVA escl.) a partire da CHF 750.00 – 1'499.00	CHF 50.00 forfait
	Importo della fattura (IVA escl.) superiore a CHF 1'500.00	CHF 0.00 consegna franca

