



2026

**BASTEN**<sup>®</sup>  
Air-Systeme AG

Le spécialiste  
des capes de cheminée

BASTEN est un fabricant spécialisé dans les capes de cheminée basé à Interlaken (Suisse). Nous fabriquons depuis plus de 75 ans des capes de cheminée qui maintiennent le tirage de la cheminée à un niveau constant et garantissent ainsi une combustion régulière.

Grâce à un développement permanent et à la précision suisse, nos produits garantissent une fiabilité et une longévité maximales.

La forme octogonale caractéristique des capes de cheminée BASTEN a été développée, optimisée et protégée par un brevet dans le cadre d'essais approfondis en tunnel aérodynamique.

Cette géométrie unique résiste aux influences extrêmes du vent et des intempéries, tout en optimisant l'évacuation de la fumée.

Nos connaissances et notre expérience dans le domaine des orifices de cheminée font de nous le partenaire idéal pour vous et vos questions.

La cape Basten – chapeau!

Lukas Brawand  
directeur



**Vous en saurez plus sur le fonctionnement de la cape de cheminée BASTEN en allant à l'adresse [www.basten.ch](http://www.basten.ch)**



# BASTEN – la cape de cheminée idéale pour votre système de combustion

Une cape de cheminée efficace permet d'éviter les dysfonctionnements de votre système de combustion. Les produits Basten font leurs preuves depuis des années et protègent des milliers de cheminées dans plus de 100 pays.



**Protège la cheminée des précipitations telles que la pluie, la neige et la grêle**



**Neutralise les vents forts (vents descendants, vents ascendants, foehn)**



**Garantit une pression constante dans la cheminée**



**Économise le combustible grâce à une combustion régulière et efficace**

Les capes de cheminée Basten se montent rapidement et aisément. Elles conviennent à tous les orifices de cheminée courants.

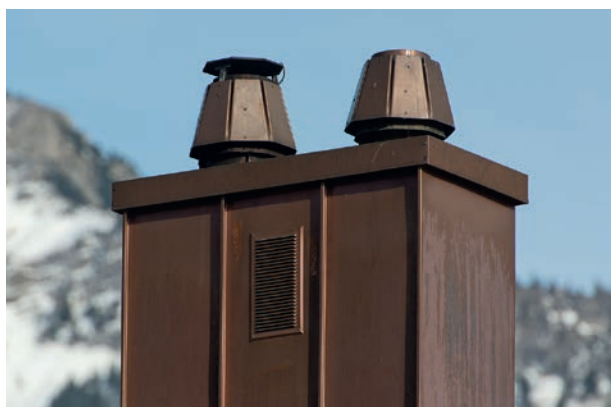

## L'avis des clients BASTEN:

» Avec la cape de cheminée Basten, les problèmes de fumée que nous avons dans notre maison sont enfin résolus.

» Dès le premier jour suivant l'installation, nous avons eu une journée de tempête hivernale qui a permis à la cape de cheminée de faire ses preuves, ce qu'elle a fait.

» Un grand merci pour la qualité et la rapidité de vos conseils. Un super service! Et l'efficacité du produit est phénoménale.

» La cape de cheminée est arrivée chez moi. Elle est parfaite, exactement comme je me l'étais imaginée.



**Capas de cheminée pour systèmes de combustion d'appartement**  
Cheminées, poêles

pages 4 – 7



**Cape de cheminée pour installations de chauffage central**  
bûches, granulés, fioul ou gaz, cuisinières à bois

pages 8 – 11

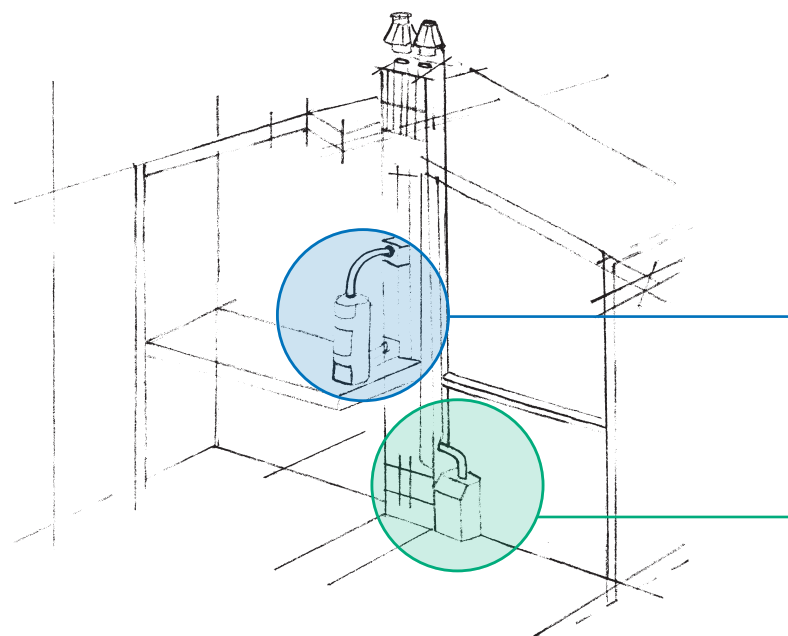

Vous voulez pouvoir profiter d'un feu crépitant dans votre cheminée même en pleine tempête? Alors, faites confiance à une cape de cheminée BASTEN.

Sa structure technique neutralise les vents les plus violents et détourne efficacement la pluie et la neige. Ce n'est pas étonnant que la cape de cheminée BASTEN soit utilisée si fréquemment dans les régions de montagne.

Nos adaptateurs garantissent un montage sûr et rapide sur tous les systèmes de cheminées. Si nos pièces standards ne sont pas adaptées, nous réalisons la pièce nécessaire rapidement. Simplement et en toute flexibilité.

Optimisez votre système de combustion avec une cape de cheminée BASTEN.

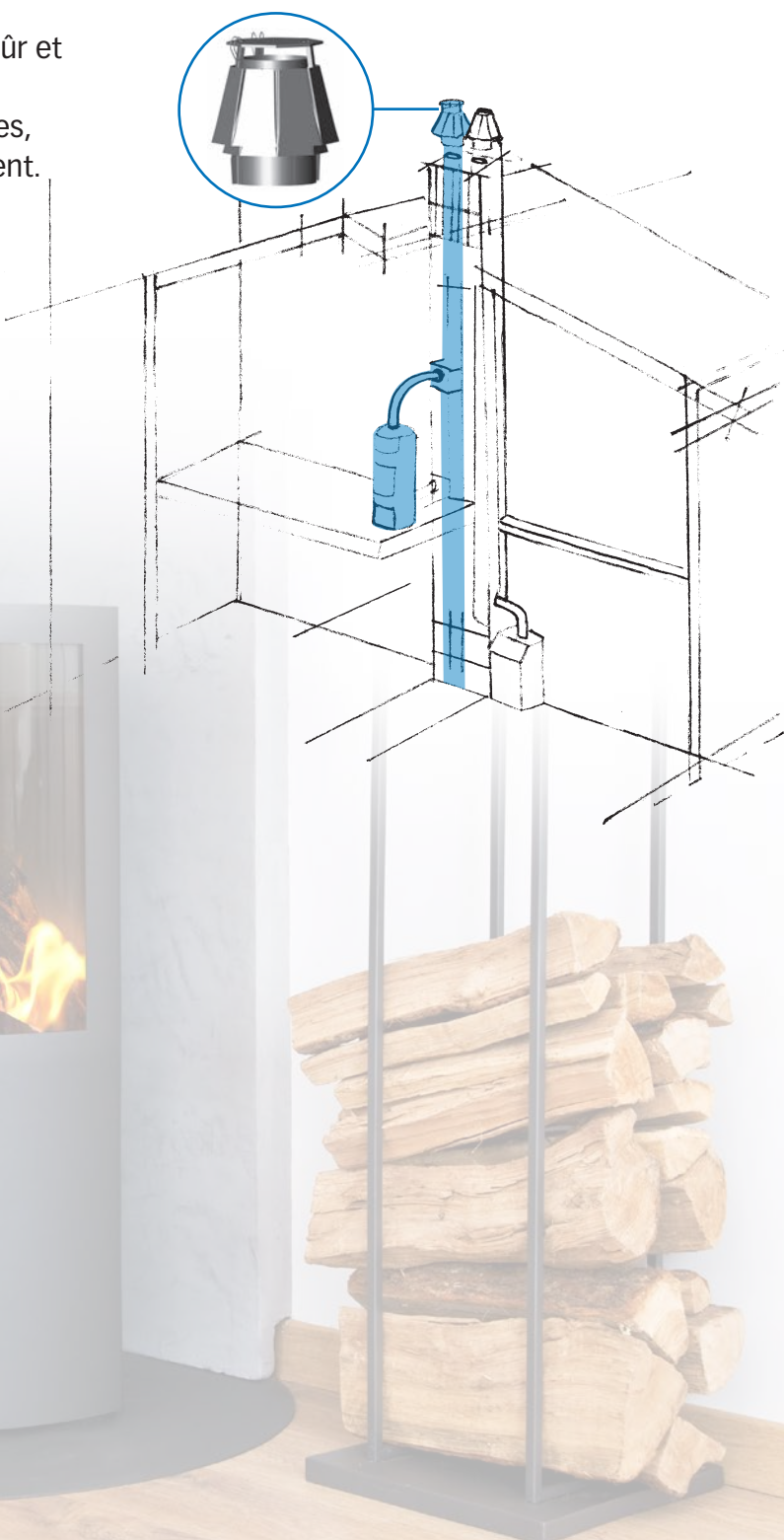



**Type Standard**  
protection facile

- gaine de protection à simple paroi (sans gaine intérieure type Régulateur)
- version Basten simplifiée
- solution minimale pour installations standard



**Type Régulateur**  
double protection

- double parois, double déflecteur
- excellent soutien du fonctionnement de l'installation et haute protection contre les vents descendants
- recommandé dans les régions balayées par des vents forts et pour les cas posant problème

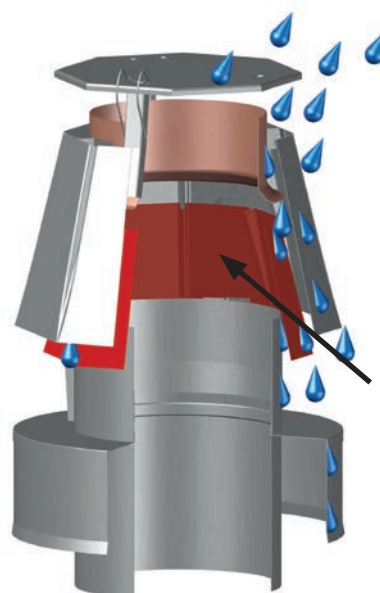

Gaine intérieure Type Régulateur



**Standard**  
sans raccord

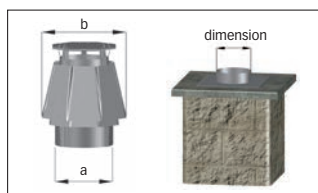

**Régulateur**  
sans raccord



dim.	art. no cuivre	art. no inox V4A	HT CHF
100	02.20.100	02.40.100	240.-
125	02.20.125	02.40.125	250.-
130	02.20.130	02.40.130	250.-
150	02.20.150	02.40.150	260.-
175	02.20.175	02.40.175	275.-
180	02.20.180	02.40.180	275.-
200	02.20.200	02.40.200	285.-
225	02.20.225	02.40.225	310.-
250	02.20.250	02.40.250	330.-
300	02.20.300	02.40.300	360.-
350	02.20.350	02.40.350	400.-

a	b
105	180
133	240
133	240
155	265
183	288
183	288
205	288
230	360
255	360
305	410
355	460

dim.	art. no cuivre	art. no inox V4A	HT CHF
100	04.20.100	04.40.100	330.-
125	04.20.125	04.40.125	335.-
130	04.20.130	04.40.130	335.-
150	04.20.150	04.40.150	340.-
175	04.20.175	04.40.175	355.-
180	04.20.180	04.40.180	355.-
200	04.20.200	04.40.200	385.-
225	04.20.225	04.40.225	420.-
250	04.20.250	04.40.250	440.-
300	04.20.300	04.40.300	480.-
350	04.20.350	04.40.350	525.-

Autres dimensions sur commande.



## Standard



anneau de dilation  
isolation 25 mm

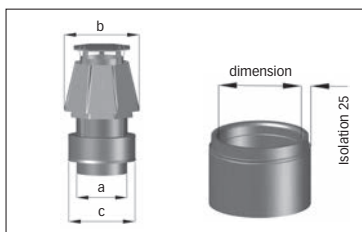

## Régulateur



anneau de dilation  
isolation 25 mm

Iso 25 mm

dim.	art. no cuivre	art. no inox V4A	HT CHF
100	30.20.100.25	30.40.100.25	365.-
125	30.20.125.25	30.40.125.25	375.-
130	30.20.130.25	30.40.130.25	375.-
150	30.20.150.25	30.40.150.25	385.-
175	30.20.175.25	30.40.175.25	405.-
180	30.20.180.25	30.40.180.25	405.-
200	30.20.200.25	30.40.200.25	415.-
225	30.20.225.25	30.40.225.25	445.-
250	30.20.250.25	30.40.250.25	475.-
300	30.20.300.25	30.40.300.25	505.-
350	30.20.350.25	30.40.350.25	545.-

a	b	c
97	180	165
122	240	195
127	240	195
147	265	215
172	288	245
177	288	245
197	288	265
222	360	290
247	360	315
297	410	365
347	460	415

dim.	art. no cuivre	art. no inox V4A	HT CHF
100	32.20.100.25	32.40.100.25	455.-
125	32.20.125.25	32.40.125.25	460.-
130	32.20.130.25	32.40.130.25	460.-
150	32.20.150.25	32.40.150.25	465.-
175	32.20.175.25	32.40.175.25	485.-
180	32.20.180.25	32.40.180.25	485.-
200	32.20.200.25	32.40.200.25	515.-
225	32.20.225.25	32.40.225.25	555.-
250	32.20.250.25	32.40.250.25	585.-
300	32.20.300.25	32.40.300.25	625.-
350	32.20.350.25	32.40.350.25	670.-



## Standard



anneau de dilation  
isolation 30 mm

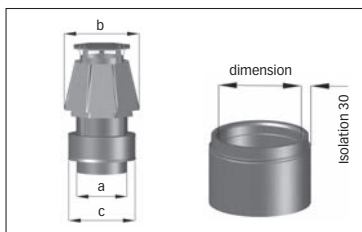

## Régulateur



anneau de dilation  
isolation 30 mm

Iso 30 mm

dim.	art. no cuivre	art. no inox V4A	HT CHF
100	30.20.100.30	30.40.100.30	365.-
125	30.20.125.30	30.40.125.30	375.-
130	30.20.130.30	30.40.130.30	375.-
150	30.20.150.30	30.40.150.30	385.-
175	30.20.175.30	30.40.175.30	405.-
180	30.20.180.30	30.40.180.30	405.-
200	30.20.200.30	30.40.200.30	415.-
225	30.20.225.30	30.40.225.30	445.-
250	30.20.250.30	30.40.250.30	475.-
300	30.20.300.30	30.40.300.30	505.-
350	30.20.350.30	30.40.350.30	545.-

a	b	c
97	180	175
122	240	205
127	240	205
147	265	225
172	288	255
177	288	255
197	288	275
222	360	300
247	360	325
297	410	375
347	460	425

dim.	art. no cuivre	art. no inox V4A	HT CHF
100	32.20.100.30	32.40.100.30	455.-
125	32.20.125.30	32.40.125.30	460.-
130	32.20.130.30	32.40.130.30	460.-
150	32.20.150.30	32.40.150.30	465.-
175	32.20.175.30	32.40.175.30	485.-
180	32.20.180.30	32.40.180.30	485.-
200	32.20.200.30	32.40.200.30	515.-
225	32.20.225.30	32.40.225.30	555.-
250	32.20.250.30	32.40.250.30	585.-
300	32.20.300.30	32.40.300.30	625.-
350	32.20.350.30	32.40.350.30	670.-



## Standard



anneau de dilation  
isolation 50 mm

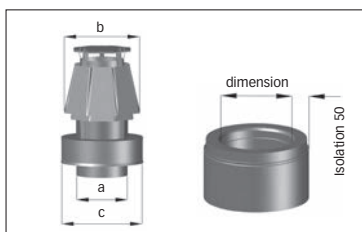

## Régulateur



anneau de dilation  
isolation 50 mm

Iso 50 mm (iso 80 également en vente)

dim.	art. no cuivre	art. no inox V4A	HT CHF
100	30.20.100.50	30.40.100.50	365.-
125	30.20.125.50	30.40.125.50	375.-
130	30.20.130.50	30.40.130.50	375.-
150	30.20.150.50	30.40.150.50	385.-
175	30.20.175.50	30.40.175.50	405.-
180	30.20.180.50	30.40.180.50	405.-
200	30.20.200.50	30.40.200.50	415.-
225	30.20.225.50	30.40.225.50	445.-
250	30.20.250.50	30.40.250.50	475.-
300	30.20.300.50	30.40.300.50	505.-
350	30.20.350.50	30.40.350.50	545.-

a	b	c
97	180	215
122	240	245
127	240	245
147	265	265
172	288	295
177	288	295
197	288	315
222	360	340
247	360	365
297	410	415
347	460	465

dim.	art. no cuivre	art. no inox V4A	HT CHF
100	32.20.100.50	32.40.100.50	455.-
125	32.20.125.50	32.40.125.50	460.-
130	32.20.130.50	32.40.130.50	460.-
150	32.20.150.50	32.40.150.50	465.-
175	32.20.175.50	32.40.175.50	485.-
180	32.20.180.50	32.40.180.50	485.-
200	32.20.200.50	32.40.200.50	515.-
225	32.20.225.50	32.40.225.50	555.-
250	32.20.250.50	32.40.250.50	585.-
300	32.20.300.50	32.40.300.50	625.-
350	32.20.350.50	32.40.350.50	670.-

Autres dimensions sur commande.



## Standard



**solin carré sans piquage**

dim.	art. no cuivre	art. no inox V4A	HT CHF
100	30.20.100.2	30.40.100.2	285.-
125	30.20.125.2	30.40.125.2	295.-
130	30.20.130.2	30.40.130.2	295.-
150	30.20.150.2	30.40.150.2	305.-
175	30.20.175.2	30.40.175.2	325.-
180	30.20.180.2	30.40.180.2	325.-
200	30.20.200.2	30.40.200.2	335.-
225	30.20.225.2	30.40.225.2	365.-
250	30.20.250.2	30.40.250.2	395.-
300	30.20.300.2	30.40.300.2	425.-
350	30.20.350.2	30.40.350.2	465.-

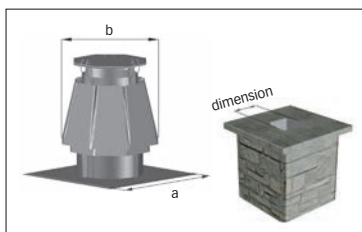

a	b
270 x 270	180
300 x 300	240
300 x 300	240
320 x 320	265
350 x 350	288
350 x 350	288
370 x 370	288
400 x 400	360
420 x 420	360
470 x 470	410
520 x 520	460



## Régulateur



**solin carré sans piquage**

dim.	art. no cuivre	art. no inox V4A	HT CHF
100	32.20.100.2	32.40.100.2	375.-
125	32.20.125.2	32.40.125.2	380.-
130	32.20.130.2	32.40.130.2	380.-
150	32.20.150.2	32.40.150.2	385.-
175	32.20.175.2	32.40.175.2	405.-
180	32.20.180.2	32.40.180.2	405.-
200	32.20.200.2	32.40.200.2	435.-
225	32.20.225.2	32.40.225.2	475.-
250	32.20.250.2	32.40.250.2	505.-
300	32.20.300.2	32.40.300.2	545.-
350	32.20.350.2	32.40.350.2	590.-

sans piquage



## Standard



**solin carré avec piquage rond**

dim.	art. no cuivre	art. no inox V4A	HT CHF
100	30.20.100.3	30.40.100.3	315.-
125	30.20.125.3	30.40.125.3	325.-
130	30.20.130.3	30.40.130.3	325.-
150	30.20.150.3	30.40.150.3	335.-
175	30.20.175.3	30.40.175.3	355.-
180	30.20.180.3	30.40.180.3	355.-
200	30.20.200.3	30.40.200.3	365.-
225	30.20.225.3	30.40.225.3	395.-
250	30.20.250.3	30.40.250.3	425.-
300	30.20.300.3	30.40.300.3	455.-
350	30.20.350.3	30.40.350.3	495.-

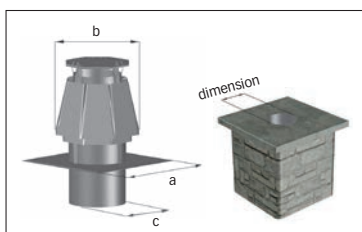

a	b	c
270 x 270	180	97
300 x 300	240	122
300 x 300	240	127
320 x 320	265	147
350 x 350	288	172
350 x 350	288	177
370 x 370	288	197
400 x 400	360	222
420 x 420	360	247
470 x 470	410	297
520 x 520	460	347



## Régulateur



**solin carré avec piquage rond**

dim.	art. no cuivre	art. no inox V4A	HT CHF
100	32.20.100.3	32.40.100.3	405.-
125	32.20.125.3	32.40.125.3	410.-
130	32.20.130.3	32.40.130.3	410.-
150	32.20.150.3	32.40.150.3	415.-
175	32.20.175.3	32.40.175.3	435.-
180	32.20.180.3	32.40.180.3	435.-
200	32.20.200.3	32.40.200.3	465.-
225	32.20.225.3	32.40.225.3	505.-
250	32.20.250.3	32.40.250.3	535.-
300	32.20.300.3	32.40.300.3	575.-
350	32.20.350.3	32.40.350.3	620.-

piquage rond



## Standard



**solin carré avec piquage carré**

dim.	art. no cuivre	art. no inox V4A	HT CHF
100 x 100	30.20.100.4	30.40.100.4	320.-
120 x 120	30.20.120.4	30.40.120.4	330.-
140 x 140	30.20.140.4	30.40.140.4	340.-
160 x 160	30.20.160.4	30.40.160.4	350.-
180 x 180	30.20.180.4	30.40.180.4	360.-
200 x 200	30.20.200.4	30.40.200.4	370.-
225 x 225	30.20.225.4	30.40.225.4	400.-
250 x 250	30.20.250.4	30.40.250.4	430.-
300 x 300	30.20.300.4	30.40.300.4	460.-
350 x 350	30.20.350.4	30.40.350.4	500.-

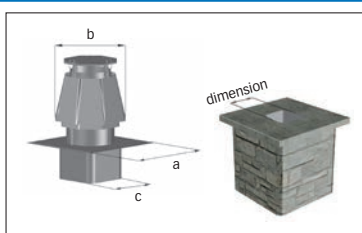

a	b	c
270 x 270	180	96 x 96
300 x 300	240	116 x 116
310 x 310	265	136 x 136
330 x 330	288	156 x 156
350 x 350	288	176 x 176
370 x 370	288	196 x 196
400 x 400	360	221 x 221
420 x 420	360	246 x 246
470 x 470	410	296 x 296
520 x 520	460	346 x 346



## Régulateur



**solin carré avec piquage carré**

dim.	art. no cuivre	art. no inox V4A	HT CHF
100 x 100	32.20.100.4	32.40.100.4	410.-
120 x 120	32.20.120.4	32.40.120.4	415.-
140 x 140	32.20.140.4	32.40.140.4	420.-
160 x 160	32.20.160.4	32.40.160.4	430.-
180 x 180	32.20.180.4	32.40.180.4	440.-
200 x 200	32.20.200.4	32.40.200.4	470.-
225 x 225	32.20.225.4	32.40.225.4	510.-
250 x 250	32.20.250.4	32.40.250.4	540.-
300 x 300	32.20.300.4	32.40.300.4	580.-
350 x 350	32.20.350.4	32.40.350.4	625.-

piquage carré

Autres dimensions sur commande.

## Capes de cheminée pour installations de chauffage central et cuisinières à bois

8

Pour les chauffages centraux (mazout, gaz, bûchettes, granulés), les gaz d'échappement montants ne doivent pas être déviés ni freinés au niveau de l'orifice de cheminée.

BASTEN offre la solution idéale pour toutes ces installations. La cape de cheminée BASTEN **sans couvercle** neutralise les vents les plus forts et assure ainsi un tirage parfait de la cheminée en empêchant en outre jusqu'à 90% des précipitations de pénétrer dans la cheminée.

Le montage des capes de cheminée BASTEN se fait simplement et rapidement, quel que soit le système de cheminée.

Optimisez votre système de combustion avec une cape de cheminée BASTEN.

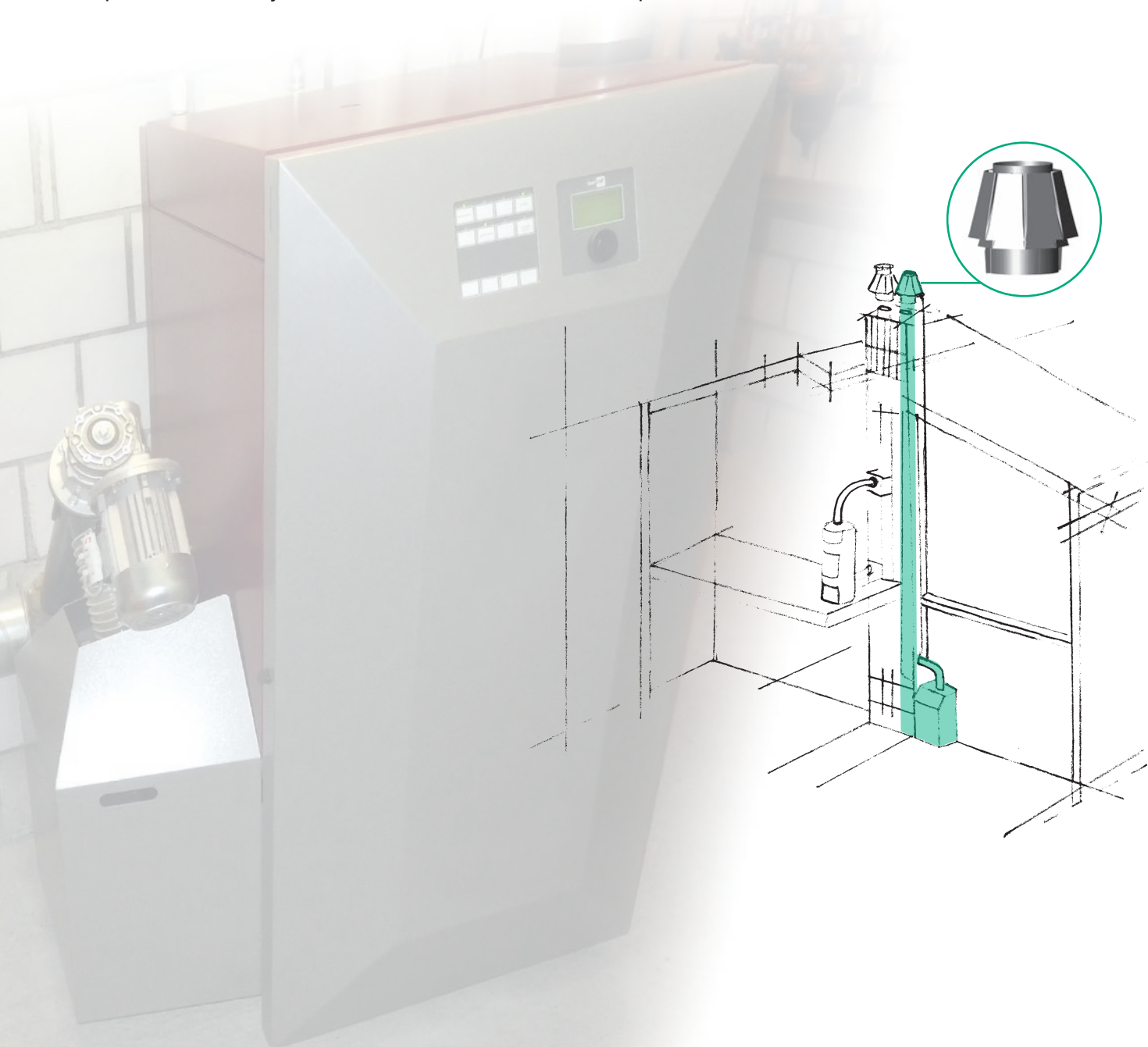

# Capots de cheminée pour installations de chauffage central et cuisinières à bois



**Type Standard**  
protection facile

- gaine de protection à simple paroi (sans gaine intérieure type Régulateur)
- version Basten simplifiée
- solution minimale pour installations standard

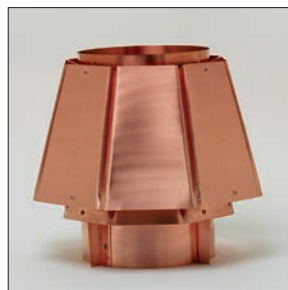

**Type Régulateur**  
double protection

- double parois, double déflecteur
- excellent soutien du fonctionnement de l'installation et haute protection contre les vents descendants
- recommandé dans les régions balayées par des vents forts (foehn, bise) et pour les cas posant problème



Gaine intérieure Type Régulateur



**Standard**  
sans raccord

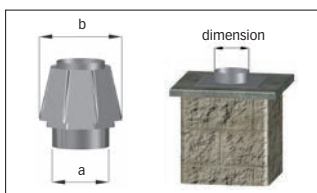

**Régulateur**  
sans raccord

dim.	art. no cuivre	art. no inox V4A	HT CHF
100	01.20.100	01.40.100	190.-
125	01.20.125	01.40.125	200.-
130	01.20.130	01.40.130	200.-
150	01.20.150	01.40.150	210.-
175	01.20.175	01.40.175	225.-
180	01.20.180	01.40.180	225.-
200	01.20.200	01.40.200	235.-
225	01.20.225	01.40.225	260.-
250	01.20.250	01.40.250	280.-
300	01.20.300	01.40.300	310.-
350	01.20.350	01.40.350	350.-

a	b
105	180
133	240
133	240
155	265
183	288
183	288
205	288
230	360
255	360
305	410
355	460

dim.	art. no cuivre	art. no inox V4A	HT CHF
100	03.20.100	03.40.100	280.-
125	03.20.125	03.40.125	285.-
130	03.20.130	03.40.130	285.-
150	03.20.150	03.40.150	290.-
175	03.20.175	03.40.175	305.-
180	03.20.180	03.40.180	305.-
200	03.20.200	03.40.200	335.-
225	03.20.225	03.40.225	370.-
250	03.20.250	03.40.250	390.-
300	03.20.300	03.40.300	430.-
350	03.20.350	03.40.350	475.-

Autres dimensions sur commande.



## Standard



anneau de dilation  
isolation 25 mm

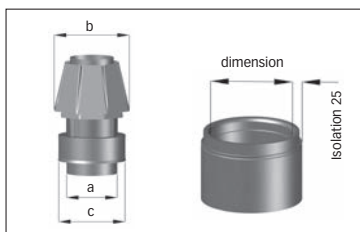

## Régulateur



anneau de dilation  
isolation 25 mm

Iso 25 mm

dim.	art. no cuivre	art. no inox V4A	HT CHF
100	29.20.100.25	29.40.100.25	315.-
125	29.20.125.25	29.40.125.25	325.-
130	29.20.130.25	29.40.130.25	325.-
150	29.20.150.25	29.40.150.25	335.-
175	29.20.175.25	29.40.175.25	355.-
180	29.20.180.25	29.40.180.25	355.-
200	29.20.200.25	29.40.200.25	365.-
225	29.20.225.25	29.40.225.25	395.-
250	29.20.250.25	29.40.250.25	425.-
300	29.20.300.25	29.40.300.25	455.-
350	29.20.350.25	29.40.350.25	495.-

a	b	c
97	180	165
122	240	195
127	240	195
147	265	215
172	288	245
177	288	245
197	288	265
222	360	290
247	360	315
297	410	365
347	460	415

dim.	art. no cuivre	art. no inox V4A	HT CHF
100	31.20.100.25	31.40.100.25	405.-
125	31.20.125.25	31.40.125.25	410.-
130	31.20.130.25	31.40.130.25	410.-
150	31.20.150.25	31.40.150.25	415.-
175	31.20.175.25	31.40.175.25	435.-
180	31.20.180.25	31.40.180.25	435.-
200	31.20.200.25	31.40.200.25	465.-
225	31.20.225.25	31.40.225.25	505.-
250	31.20.250.25	31.40.250.25	535.-
300	31.20.300.25	31.40.300.25	575.-
350	31.20.350.25	31.40.350.25	620.-



## Standard



anneau de dilation  
isolation 30 mm

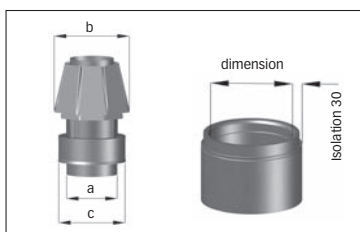

## Régulateur



anneau de dilation  
isolation 30 mm

Iso 30 mm

dim.	art. no cuivre	art. no inox V4A	HT CHF
100	29.20.100.30	29.40.100.30	315.-
125	29.20.125.30	29.40.125.30	325.-
130	29.20.130.30	29.40.130.30	325.-
150	29.20.150.30	29.40.150.30	335.-
175	29.20.175.30	29.40.175.30	355.-
180	29.20.180.30	29.40.180.30	355.-
200	29.20.200.30	29.40.200.30	365.-
225	29.20.225.30	29.40.225.30	395.-
250	29.20.250.30	29.40.250.30	425.-
300	29.20.300.30	29.40.300.30	455.-
350	29.20.350.30	29.40.350.30	495.-

a	b	c
97	180	175
122	240	205
127	240	205
147	265	225
172	288	255
177	288	255
197	288	275
222	360	300
247	360	325
297	410	375
347	460	425

dim.	art. no cuivre	art. no inox V4A	HT CHF
100	31.20.100.30	31.40.100.30	405.-
125	31.20.125.30	31.40.125.30	410.-
130	31.20.130.30	31.40.130.30	410.-
150	31.20.150.30	31.40.150.30	415.-
175	31.20.175.30	31.40.175.30	435.-
180	31.20.180.30	31.40.180.30	435.-
200	31.20.200.30	31.40.200.30	465.-
225	31.20.225.30	31.40.225.30	505.-
250	31.20.250.30	31.40.250.30	535.-
300	31.20.300.30	31.40.300.30	575.-
350	31.20.350.30	31.40.350.30	620.-



## Standard



anneau de dilation  
isolation 50 mm

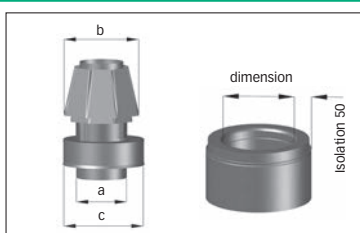

## Régulateur



anneau de dilation  
isolation 50 mm

Iso 50 mm (iso 80 également en vente)

dim.	art. no cuivre	art. no inox V4A	HT CHF
100	29.20.100.50	29.40.100.50	315.-
125	29.20.125.50	29.40.125.50	325.-
130	29.20.130.50	29.40.130.50	325.-
150	29.20.150.50	29.40.150.50	335.-
175	29.20.175.50	29.40.175.50	355.-
180	29.20.180.50	29.40.180.50	355.-
200	29.20.200.50	29.40.200.50	365.-
225	29.20.225.50	29.40.225.50	395.-
250	29.20.250.50	29.40.250.50	425.-
300	29.20.300.50	29.40.300.50	455.-
350	29.20.350.50	29.40.350.50	495.-

a	b	c
97	180	215
122	240	245
127	240	245
147	265	265
172	288	295
177	288	295
197	288	315
222	360	340
247	360	365
297	410	415
347	460	465

dim.	art. no cuivre	art. no inox V4A	HT CHF
100	31.20.100.50	31.40.100.50	405.-
125	31.20.125.50	31.40.125.50	410.-
130	31.20.130.50	31.40.130.50	410.-
150	31.20.150.50	31.40.150.50	415.-
175	31.20.175.50	31.40.175.50	435.-
180	31.20.180.50	31.40.180.50	435.-
200	31.20.200.50	31.40.200.50	465.-
225	31.20.225.50	31.40.225.50	505.-
250	31.20.250.50	31.40.250.50	535.-
300	31.20.300.50	31.40.300.50	575.-
350	31.20.350.50	31.40.350.50	620.-

Autres dimensions sur commande.



## Standard



**solin carré sans piquage**

dim.	art. no cuivre	art. no inox V4A	HT CHF
100	29.20.100.2	29.40.100.2	235.-
125	29.20.125.2	29.40.125.2	245.-
130	29.20.130.2	29.40.130.2	245.-
150	29.20.150.2	29.40.150.2	255.-
175	29.20.175.2	29.40.175.2	275.-
180	29.20.180.2	29.40.180.2	275.-
200	29.20.200.2	29.40.200.2	285.-
225	29.20.225.2	29.40.225.2	315.-
250	29.20.250.2	29.40.250.2	345.-
300	29.20.300.2	29.40.300.2	375.-
350	29.20.350.2	29.40.350.2	415.-

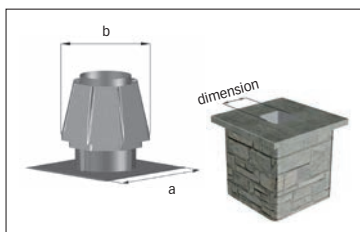

a	b
270 x 270	180
300 x 300	240
300 x 300	240
320 x 320	265
350 x 350	288
350 x 350	288
370 x 370	288
400 x 400	360
420 x 420	360
470 x 470	410
520 x 520	460



## Régulateur



**solin carré sans piquage**

dim.	art. no cuivre	art. no inox V4A	HT CHF
100	31.20.100.2	31.40.100.2	325.-
125	31.20.125.2	31.40.125.2	330.-
130	31.20.130.2	31.40.130.2	330.-
150	31.20.150.2	31.40.150.2	335.-
175	31.20.175.2	31.40.175.2	355.-
180	31.20.180.2	31.40.180.2	355.-
200	31.20.200.2	31.40.200.2	385.-
225	31.20.225.2	31.40.225.2	425.-
250	31.20.250.2	31.40.250.2	455.-
300	31.20.300.2	31.40.300.2	495.-
350	31.20.350.2	31.40.350.2	540.-

sans piquage



## Standard



**solin carré avec piquage rond**

dim.	art. no cuivre	art. no inox V4A	HT CHF
100	29.20.100.3	29.40.100.3	265.-
125	29.20.125.3	29.40.125.3	275.-
130	29.20.130.3	29.40.130.3	275.-
150	29.20.150.3	29.40.150.3	285.-
175	29.20.175.3	29.40.175.3	305.-
180	29.20.180.3	29.40.180.3	305.-
200	29.20.200.3	29.40.200.3	315.-
225	29.20.225.3	29.40.225.3	345.-
250	29.20.250.3	29.40.250.3	375.-
300	29.20.300.3	29.40.300.3	405.-
350	29.20.350.3	29.40.350.3	445.-

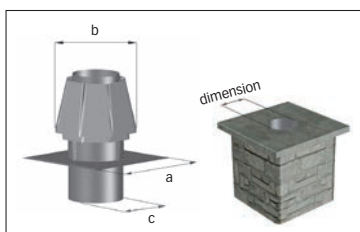

a	b	c
270 x 270	180	97
300 x 300	240	122
300 x 300	240	127
320 x 320	265	147
350 x 350	288	172
350 x 350	288	177
370 x 370	288	197
400 x 400	360	222
420 x 420	360	247
470 x 470	410	297
520 x 520	460	347



## Régulateur



**solin carré avec piquage rond**

dim.	art. no cuivre	art. no inox V4A	HT CHF
100	31.20.100.3	31.40.100.3	355.-
125	31.20.125.3	31.40.125.3	360.-
130	31.20.130.3	31.40.130.3	360.-
150	31.20.150.3	31.40.150.3	365.-
175	31.20.175.3	31.40.175.3	385.-
180	31.20.180.3	31.40.180.3	385.-
200	31.20.200.3	31.40.200.3	415.-
225	31.20.225.3	31.40.225.3	455.-
250	31.20.250.3	31.40.250.3	485.-
300	31.20.300.3	31.40.300.3	525.-
350	31.20.350.3	31.40.350.3	570.-

piquage rond



## Standard



**solin carré avec piquage carré**

dim.	art. no cuivre	art. no inox V4A	HT CHF
100 x 100	29.20.100.4	29.40.100.4	270.-
120 x 120	29.20.120.4	29.40.120.4	280.-
140 x 140	29.20.140.4	29.40.140.4	290.-
160 x 160	29.20.160.4	29.40.160.4	300.-
180 x 180	29.20.180.4	29.40.180.4	310.-
200 x 200	29.20.200.4	29.40.200.4	320.-
225 x 225	29.20.225.4	29.40.225.4	350.-
250 x 250	29.20.250.4	29.40.250.4	380.-
300 x 300	29.20.300.4	29.40.300.4	410.-
350 x 350	29.20.350.4	29.40.350.4	450.-

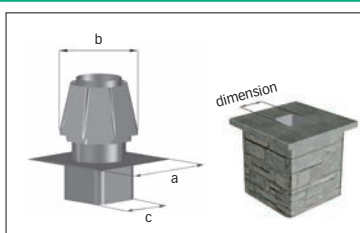

a	b	c
270 x 270	180	96 x 96
300 x 300	240	116 x 116
310 x 310	265	136 x 136
330 x 330	288	156 x 156
350 x 350	288	176 x 176
370 x 370	288	196 x 196
400 x 400	360	221 x 221
420 x 420	360	246 x 246
470 x 470	410	296 x 296
520 x 520	460	346 x 346

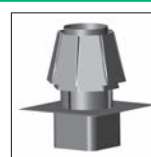

## Régulateur



**solin carré avec piquage carré**

dim.	art. no cuivre	art. no inox V4A	HT CHF
100 x 100	31.20.100.4	31.40.100.4	360.-
120 x 120	31.20.120.4	31.40.120.4	365.-
140 x 140	31.20.140.4	31.40.140.4	370.-
160 x 160	31.20.160.4	31.40.160.4	380.-
180 x 180	31.20.180.4	31.40.180.4	390.-
200 x 200	31.20.200.4	31.40.200.4	420.-
225 x 225	31.20.225.4	31.40.225.4	460.-
250 x 250	31.20.250.4	31.40.250.4	490.-
300 x 300	31.20.300.4	31.40.300.4	530.-
350 x 350	31.20.350.4	31.40.350.4	575.-

piquage carré

Autres dimensions sur commande.

## Exemple 1: Le refuge du CAS à Medel



Un chalet perché à plus de 2500 m d'altitude dans un col et exposé sans protection aux vents violents qui le frappent de plein fouet: voilà comment se présente le refuge du Club alpin suisse CAS dans le col du Lukmanier.

**«Et soudain, le vent a tourné dans la cheminée, refoulant l'épaisse fumée dans la cuisine. Nous nous sommes mis à suffoquer et à tousser. Or il était impossible d'aérer, car dehors, la neige bloquait les fenêtres. Et le repas devait être servi une heure et demie plus tard...»**

Donc signalé M. Ziefle, le gardien du refuge, des problèmes. Pour un test on a remplacé la cape existant par une cape BASTEN Régulateur.

**«J'ai été étonné de constater qu'à lui seul, le remplacement de la cape de cheminée avait apporté la solution! Maintenant, peu nous importent les tempêtes et les bourrasques. Même lorsque des rafales font trembler le refuge, notre cuisinière à bois s'allume facilement, et le tirage de la cheminée est efficace et régulier. La seule chose dont nous n'avons pas pu nous débarrasser, c'est le foehn.»**



## Exemple 2: Rose Prairie, British Columbia, Kanada



«Ici, dans le nord-est de la Colombie britannique, le feu brûle dans notre poêle à bois d'octobre à mai. Les températures extérieures descendent jusqu'à - 48 °C et l'on enregistre des vents de jusqu'à 90 km/h. Le tirage de notre cheminée ne nous donnait pas satisfaction et nous ne trouvions pas de solution en Amérique du Nord. C'est alors que nous avons trouvé Basten sur internet.

Les caractéristiques techniques nous semblaient pertinentes, nous avons contacté Basten et avons bénéficié d'un service excellent. La cape de cheminée a même été adaptée aux dimensions de notre cheminée canadienne.

Depuis que le régulateur Basten est installé, le feu brûle plus régulièrement et plus efficacement dans notre poêle. Le tirage de la cheminée s'est nettement amélioré, et nous n'avons plus de fumée lorsque les fortes bourrasques s'engouffrent dans le conduit.

Nous pouvons recommander le régulateur Basten à tous ceux qui souhaitent améliorer leur cheminée ou leur poêle. Pour nous, ce produit est la montre suisse dans l'univers des cheminées!»

Edgar et Sonja M.

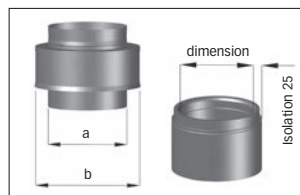

**ISO 80 également en vente!**

**Type 1  
anneau de dilation  
isolation 25 mm**

dim.	a	b	art. no cuivre	art. no inox V4A	HT CHF
100	97	165	05.20.100.25	05.40.100.25	150.-
125	122	195	05.20.125.25	05.40.125.25	150.-
130	127	195	05.20.130.25	05.40.130.25	150.-
150	147	215	05.20.150.25	05.40.150.25	150.-
175	172	245	05.20.175.25	05.40.175.25	160.-
180	177	245	05.20.180.25	05.40.180.25	160.-
200	197	265	05.20.200.25	05.40.200.25	160.-
225	222	290	05.20.225.25	05.40.225.25	165.-
250	247	315	05.20.250.25	05.40.250.25	175.-
300	297	365	05.20.300.25	05.40.300.25	175.-
350	347	415	05.20.350.25	05.40.350.25	175.-

ISO 25 mm

### Des solutions flexibles

Nous produisons des dilas et embases pour tous les systèmes de cheminées à double paroi vendus dans le commerce. Nous tenons compte des différentes épaisseurs d'isolation lors de la fabrication des articles et adaptons les dimensions en conséquence.

Si nos pièces normées ne correspondent pas à vos besoins, donnez-nous les dimensions souhaitées au moment de la commande. Nous fabriquerons l'article exactement en fonction de vos souhaits.

**Dans des délais signés BASTEN et sans supplément de prix!**

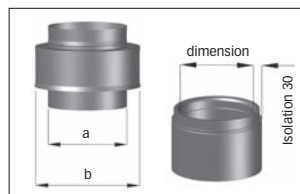

**Type 1  
anneau de dilation  
isolation 30 mm**

dim.	a	b	art. no cuivre	art. no inox V4A	HT CHF
100	97	175	05.20.100.30	05.40.100.30	150.-
125	122	205	05.20.125.30	05.40.125.30	150.-
130	127	205	05.20.130.30	05.40.130.30	150.-
150	147	225	05.20.150.30	05.40.150.30	150.-
175	172	255	05.20.175.30	05.40.175.30	160.-
180	177	255	05.20.180.30	05.40.180.30	160.-
200	197	275	05.20.200.30	05.40.200.30	160.-
225	222	300	05.20.225.30	05.40.225.30	165.-
250	247	325	05.20.250.30	05.40.250.30	175.-
300	297	375	05.20.300.30	05.40.300.30	175.-
350	347	425	05.20.350.30	05.40.350.30	175.-

ISO 30 mm

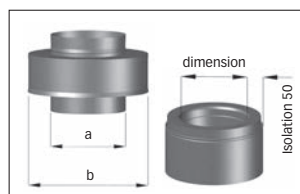

**Type 1  
anneau de dilation  
isolation 50 mm**

dim.	a	b	art. no cuivre	art. no inox V4A	HT CHF
100	97	215	05.20.100.50	05.40.100.50	150.-
125	122	245	05.20.125.50	05.40.125.50	150.-
130	127	245	05.20.130.50	05.40.130.50	150.-
150	147	265	05.20.150.50	05.40.150.50	150.-
175	172	295	05.20.175.50	05.40.175.50	160.-
180	177	295	05.20.180.50	05.40.180.50	160.-
200	197	315	05.20.200.50	05.40.200.50	160.-
225	222	340	05.20.225.50	05.40.225.50	165.-
250	247	365	05.20.250.50	05.40.250.50	175.-
300	297	415	05.20.300.50	05.40.300.50	175.-
350	347	465	05.20.350.50	05.40.350.50	175.-

ISO 50 mm (ISO 80 également en vente)

Autres dimensions sur commande.

**ISO 80**  
également  
en vente!



**ISO 80**  
également  
en vente!

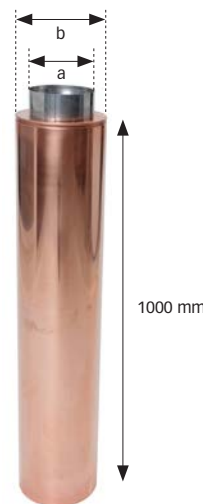

**Isolation 25 mm**

**500 mm**

**1000 mm**

ISO 25 mm

dim.	a	b	art. no cuivre	art. no inox V4A	HT CHF
100	97	165	16.20.100.25	16.40.100.25	215.-
125	122	195	16.20.125.25	16.40.125.25	220.-
130	127	195	16.20.130.25	16.40.130.25	220.-
150	147	215	16.20.150.25	16.40.150.25	225.-
175	172	245	16.20.175.25	16.40.175.25	235.-
180	177	245	16.20.180.25	16.40.180.25	235.-
200	197	265	16.20.200.25	16.40.200.25	245.-
225	222	290	16.20.225.25	16.40.225.25	260.-
250	247	315	16.20.250.25	16.40.250.25	280.-
300	297	365	16.20.300.25	16.40.300.25	320.-
350	347	415	16.20.350.25	16.40.350.25	355.-

dim.	a	b	art. no cuivre	art. no inox V4A	HT CHF
100	97	165	26.20.100.25	26.40.100.25	275.-
125	122	195	26.20.125.25	26.40.125.25	280.-
130	127	195	26.20.130.25	26.40.130.25	280.-
150	147	215	26.20.150.25	26.40.150.25	285.-
175	172	245	26.20.175.25	26.40.175.25	295.-
180	177	245	26.20.180.25	26.40.180.25	295.-
200	197	265	26.20.200.25	26.40.200.25	310.-
225	222	290	26.20.225.25	26.40.225.25	325.-
250	247	315	26.20.250.25	26.40.250.25	350.-
300	297	365	26.20.300.25	26.40.300.25	390.-
350	347	415	26.20.350.25	26.40.350.25	435.-

**Isolation 30 mm**

**500 mm**

**1000 mm**

ISO 30 mm

dim.	a	b	art. no cuivre	art. no inox V4A	HT CHF
100	97	175	16.20.100.30	16.40.100.30	215.-
125	122	205	16.20.125.30	16.40.125.30	220.-
130	127	205	16.20.130.30	16.40.130.30	220.-
150	147	225	16.20.150.30	16.40.150.30	225.-
175	172	255	16.20.175.30	16.40.175.30	235.-
180	177	255	16.20.180.30	16.40.180.30	235.-
200	197	275	16.20.200.30	16.40.200.30	245.-
225	222	300	16.20.225.30	16.40.225.30	260.-
250	247	325	16.20.250.30	16.40.250.30	280.-
300	297	375	16.20.300.30	16.40.300.30	320.-
350	347	425	16.20.350.30	16.40.350.30	355.-

dim.	a	b	art. no cuivre	art. no inox V4A	HT CHF
100	97	175	26.20.100.30	26.40.100.30	275.-
125	122	205	26.20.125.30	26.40.125.30	280.-
130	127	205	26.20.130.30	26.40.130.30	280.-
150	147	225	26.20.150.30	26.40.150.30	285.-
175	172	255	26.20.175.30	26.40.175.30	295.-
180	177	255	26.20.180.30	26.40.180.30	295.-
200	197	275	26.20.200.30	26.40.200.30	310.-
225	222	300	26.20.225.30	26.40.225.30	325.-
250	247	325	26.20.250.30	26.40.250.30	350.-
300	297	375	26.20.300.30	26.40.300.30	390.-
350	347	425	26.20.350.30	26.40.350.30	435.-

**Isolation 50 mm**

**500 mm**

**1000 mm**

ISO 50 mm

dim.	a	b	art. no cuivre	art. no inox V4A	HT CHF
100	97	215	16.20.100.50	16.40.100.50	220.-
125	122	245	16.20.125.50	16.40.125.50	225.-
130	127	245	16.20.130.50	16.40.130.50	225.-
150	147	265	16.20.150.50	16.40.150.50	230.-
175	172	295	16.20.175.50	16.40.175.50	245.-
180	177	295	16.20.180.50	16.40.180.50	245.-
200	197	315	16.20.200.50	16.40.200.50	255.-
225	222	340	16.20.225.50	16.40.225.50	275.-
250	247	365	16.20.250.50	16.40.250.50	295.-
300	297	415	16.20.300.50	16.40.300.50	330.-
350	347	465	16.20.350.50	16.40.350.50	370.-

dim.	a	b	art. no cuivre	art. no inox V4A	HT CHF
100	97	215	26.20.100.50	26.40.100.50	280.-
125	122	245	26.20.125.50	26.40.125.50	285.-
130	127	245	26.20.130.50	26.40.130.50	285.-
150	147	265	26.20.150.50	26.40.150.50	290.-
175	172	295	26.20.175.50	26.40.175.50	305.-
180	177	295	26.20.180.50	26.40.180.50	305.-
200	197	315	26.20.200.50	26.40.200.50	320.-
225	222	340	26.20.225.50	26.40.225.50	340.-
250	247	365	26.20.250.50	26.40.250.50	365.-
300	297	415	26.20.300.50	26.40.300.50	400.-
350	347	465	26.20.350.50	26.40.350.50	450.-

Autres dimensions ou longueurs sur commande.

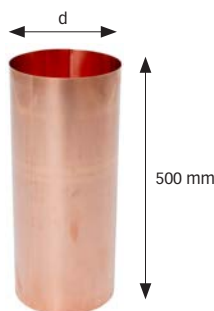

500 mm



1000 mm

d	art. no cuivre	art. no inox V4A	HT CHF
165	15.20.165	15.40.165	122.-
175	15.20.175	15.40.175	123.-
195	15.20.195	15.40.195	124.-
205	15.20.205	15.40.205	125.-
215	15.20.215	15.40.215	126.-
225	15.20.225	15.40.225	127.-
245	15.20.245	15.40.245	129.-
255	15.20.255	15.40.255	130.-
265	15.20.265	15.40.265	132.-
275	15.20.275	15.40.275	133.-
290	15.20.290	15.40.290	134.-
295	15.20.295	15.40.295	135.-
300	15.20.300	15.40.300	136.-
305	15.20.305	15.40.305	138.-
315	15.20.315	15.40.315	140.-
325	15.20.325	15.40.325	143.-
340	15.20.340	15.40.340	145.-
355	15.20.355	15.40.355	148.-
365	15.20.365	15.40.365	151.-
375	15.20.375	15.40.375	154.-
400	15.20.400	15.40.400	163.-
415	15.20.415	15.40.415	166.-
425	15.20.425	15.40.425	169.-
465	15.20.465	15.40.465	174.-
475	15.20.475	15.40.475	178.-
525	15.20.525	15.40.525	184.-

d	art. no cuivre	art. no inox V4A	HT CHF
165	25.20.165	25.40.165	162.-
175	25.20.175	25.40.175	163.-
195	25.20.195	25.40.195	164.-
205	25.20.205	25.40.205	165.-
215	25.20.215	25.40.215	166.-
225	25.20.225	25.40.225	167.-
245	25.20.245	25.40.245	169.-
255	25.20.255	25.40.255	170.-
265	25.20.265	25.40.265	172.-
275	25.20.275	25.40.275	173.-
290	25.20.290	25.40.290	174.-
295	25.20.295	25.40.295	175.-
300	25.20.300	25.40.300	176.-
305	25.20.305	25.40.305	178.-
315	25.20.315	25.40.315	180.-
325	25.20.325	25.40.325	185.-
340	25.20.340	25.40.340	190.-
355	25.20.355	25.40.355	195.-
365	25.20.365	25.40.365	205.-
375	25.20.375	25.40.375	210.-
400	25.20.400	25.40.400	220.-
415	25.20.415	25.40.415	225.-
425	25.20.425	25.40.425	235.-
465	25.20.465	25.40.465	240.-
475	25.20.475	25.40.475	245.-
525	25.20.525	25.40.525	255.-

**Autres dimensions ou longueurs sur commande.**



## Nous nous réjouissons à l'avance de pouvoir satisfaire tous les caprices!

Grand confort: nos fourreaux s'emboîtent les uns dans les autres pour donner la longueur requise et se combinent avec toutes les embases de dilatation.

Notre production est en outre si flexible que nous sommes en mesure de produire pour vous n'importe quel fourreau dans le diamètre et la longueur voulus.

**Et ce dans des délais très brefs et sans supplément de prix.**

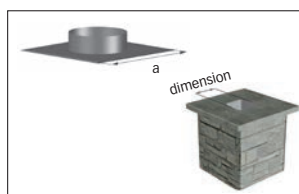

**Type 2 – solin carré sans piquage**

dim.	a	art. no cuivre	art. no inox V4A	HT CHF
100	270 x 270	06.20.100	06.40.100	70.–
125	300 x 300	06.20.125	06.40.125	70.–
130	300 x 300	06.20.130	06.40.130	70.–
150	320 x 320	06.20.150	06.40.150	70.–
175	350 x 350	06.20.175	06.40.175	75.–
180	350 x 350	06.20.180	06.40.180	75.–
200	370 x 370	06.20.200	06.40.200	75.–
225	400 x 400	06.20.225	06.40.225	80.–
250	420 x 420	06.20.250	06.40.250	85.–
300	470 x 470	06.20.300	06.40.300	85.–
350	520 x 520	06.20.350	06.40.350	85.–

## Un montage rapide

Nos embases avec ou sans piquage garantissent un montage rapide et sûr dans toutes les cheminées maçonnées.

Il faut impérativement veiller à réaliser un montage résistant au vent et aux intempéries!

Si vous ne trouvez pas les dimensions souhaitées dans notre gamme d'embouts normés, nous fabriquerons pour vous le raccord souhaité dans les délais les plus brefs.

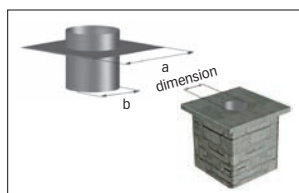

**Type 3 – solin carré avec piquage rond**

dim.	a	b	art. no cuivre	art. no inox V4A	HT CHF
100	270 x 270	97	07.20.100	07.40.100	100.–
125	300 x 300	122	07.20.125	07.40.125	100.–
130	300 x 300	127	07.20.130	07.40.130	100.–
150	320 x 320	147	07.20.150	07.40.150	100.–
175	350 x 350	172	07.20.175	07.40.175	110.–
180	350 x 350	177	07.20.180	07.40.180	110.–
200	370 x 370	197	07.20.200	07.40.200	110.–
225	400 x 400	222	07.20.225	07.40.225	115.–
250	420 x 420	247	07.20.250	07.40.250	125.–
300	470 x 470	297	07.20.300	07.40.300	125.–
350	520 x 520	347	07.20.350	07.40.350	125.–

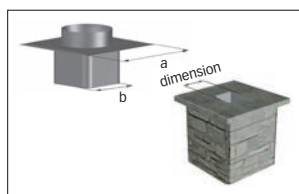
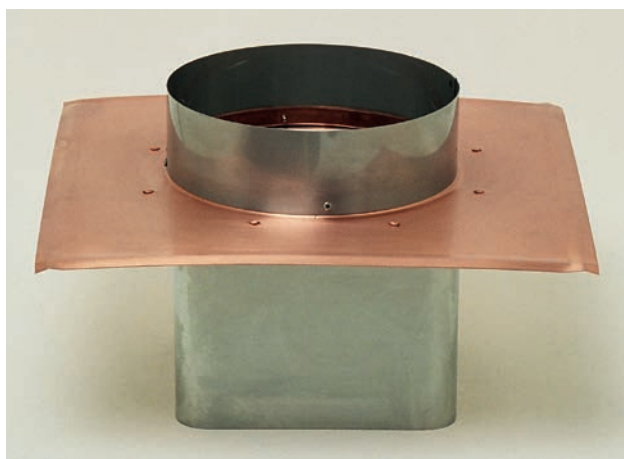

**Type 4 – solin carré avec piquage carré**

dim.	a	b	art. no cuivre	art. no inox V4A	HT CHF
100 x 100	270 x 270	96 x 96	08.20.100	08.40.100	105.–
120 x 120	300 x 300	116 x 116	08.20.120	08.40.120	105.–
140 x 140	310 x 310	136 x 136	08.20.140	08.40.140	105.–
160 x 160	330 x 330	156 x 156	08.20.160	08.40.160	115.–
180 x 180	350 x 350	176 x 176	08.20.180	08.40.180	115.–
200 x 200	370 x 370	196 x 196	08.20.200	08.40.200	115.–
225 x 225	400 x 400	221 x 221	08.20.225	08.40.225	120.–
250 x 250	420 x 420	246 x 246	08.20.250	08.40.250	130.–
300 x 300	470 x 470	296 x 296	08.20.300	08.40.300	130.–
350 x 350	520 x 520	346 x 346	08.20.350	08.40.350	130.–

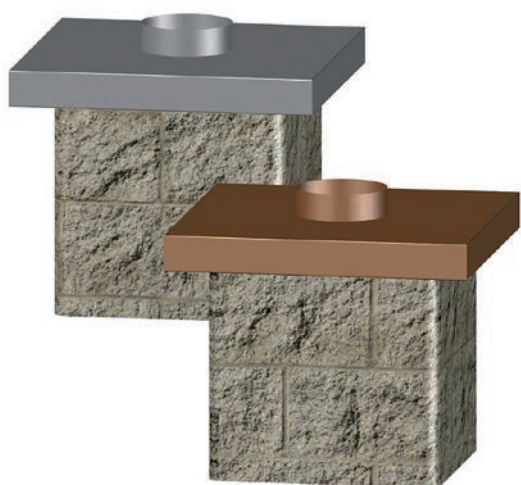

## Produit en fonction de vos directives

Comme solution alternative aux embases simples (page 16), nous vous offrons des couvertures de cheminées spécialement conçus pour protéger les couvertines de cheminées.

Celles-ci sont fabriquées exactement selon vos souhaits et sont disponibles avec ou sans la cape de cheminée BASTEN correspondante.

Nous fabriquons aussi la forme de l'embout d'insertion ou la hauteur du rebord latéral en toute flexibilité et rapidement selon vos directives.

dimensions	piquage	art. no cuivre	art. no inox V4A	HT CHF
jusqu'à 400 x 400	rond/carré	14.20.400	14.40.400	425.-
jusqu'à 500 x 500	rond/carré	14.20.500	14.40.500	445.-
jusqu'à 600 x 600	rond/carré	14.20.600	14.40.600	470.-
jusqu'à 800 x 800	rond/carré	14.20.800	14.40.800	495.-
jusqu'à 1000 x 1000	rond/carré	14.20.1000	14.40.1000	525.-
autres modèles sur demande				



## La vitesse, ce n'est pas sorcier

Fabriqué dans les 48 heures selon vos spécifications. Existe aussi en version multi-conduits.



## Bien pensé et éprouvé

Le rebord d'écoulement replié vers l'intérieur et situé sur la courbure latérale empêche la pluie de couler sur la cheminée.

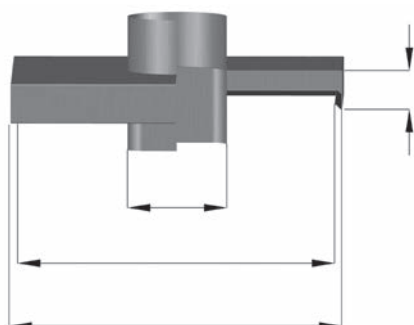

## Croquis pour commande

Pour chaque commande, nous avons besoin soit d'un croquis réalisé selon l'exemple ci-contre, soit du plan de la cheminée.

L'espace séparant les conduits de cheminée juxtaposés est trop réduit pour monter des capes de cheminée individuelles? Ou bien un échelonnement des hauteurs en forme d'escalier est impossible pour des raisons d'esthétique ou à cause de la configuration du bâtiment?

Nous avons la solution pour vous: **les capes de cheminée multiconduit correspondant à vos besoins!**

Envoyez-nous un plan métré de la cheminée. Nous nous ferons un plaisir de mettre au point pour vous une solution assortie d'un chiffrage!



Couvercle s'ouvre confortablement grâce à des charnières.

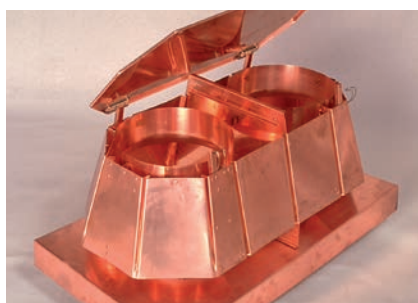

Une tôle de séparation placée entre les conduits empêche que la fumée s'échappant d'une cheminée puisse pénétrer dans une autre.

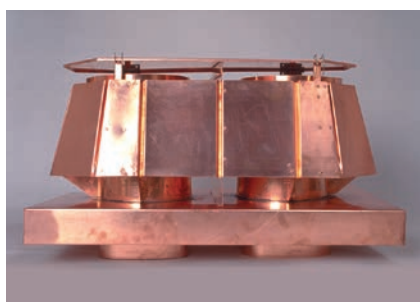

Cape Standard à 2 conduits avec couvertine

## Cape multiconduit du type Standard

disponible avec couvertine de cheminée ou solin simple

modèle	piquages	art. no cuivre	art. no inox V4A	HT CHF solin	HT CHF couvertine
2 conduits	rond/carré	10.20.2 T/A	10.40.2 T/A	1'325.-	1'475.-
3 conduits	rond/carré	10.20.3 T/A	10.40.3 T/A	1'825.-	1'975.-
4 conduits	rond/carré	10.20.4 T/A	10.40.4 T/A	2'350.-	2'500.-
5 conduits	rond/carré	10.20.5 T/A	10.40.5 T/A	2'850.-	3'000.-
6 conduits	rond/carré	10.20.6 T/A	10.40.6 T/A	3'375.-	3'525.-
T = avec solin A = avec couvertine					



Cape Régulateur à 2 conduits avec solin

## Cape multiconduit du type Régulateur

disponible avec couvertine de cheminée ou solin simple

modèle	piquages	art. no cuivre	art. no inox V4A	HT CHF solin	HT CHF couvertine
2 conduits	rond/carré	12.20.2 T/A	12.40.2 T/A	1'950.-	2'100.-
3 conduits	rond/carré	12.20.3 T/A	12.40.3 T/A	2'650.-	2'800.-
4 conduits	rond/carré	12.20.4 T/A	12.40.4 T/A	3'375.-	3'525.-
5 conduits	rond/carré	12.20.5 T/A	12.40.5 T/A	4'150.-	4'300.-
6 conduits	rond/carré	12.20.6 T/A	12.40.6 T/A	4'925.-	5'075.-
T = avec solin A = avec couvertine					

## 1. Généralités

Les conditions de vente et de livraison ci-dessous sont valables pour toutes les livraisons. Toute dérogation de ces conditions sont valables uniquement si Basten Air-Systeme AG donne son approbation formelle par écrit.

## 2. Prix

Dans les prix mentionnés, la taxe valeur ajoutée (TVA) et l'emballage ne sont pas compris. La maison Basten Air-Systeme AG se garde le droit d'adapter en tout temps les prix aux variations éventuelles des prix des matières premières. Les fabrications spéciales ne peuvent pas être reprises. Pour les fabrications spéciales, il nous faut un dessin détaillé, à l'aide duquel nous fabriquerons le produit.

## 3. Paiement

Le prix facturé est en francs suisses, payable dans les 30 jours, sans escompte.

Basten Air-Systeme AG se garde le droit de réclamer des dommages-intérêts ou d'annuler le contrat en cas de manque d'obligation.

## 4. Restrictions de propriété

Les articles livrés par Basten Air-Systeme AG restent en notre propriété jusqu'au paiement complet de la facture.

## 5. Offres

Les offres écrites sont valables durant 1 mois à partir de la date d'émission.

## 6. Délais de livraison et termes

Les délais de livraison mentionnés sont valable à la sortie de l'usine. En cas d'événements de force majeure, Basten Air-Systeme AG a le droit d'ajourner la livraison pour la durée du sinistre ou d'annuler le contrat.

## 7. Livraison

Le transport de la marchandise jusqu'à l'acheteur est aux risques et périls de Basten Air-Systeme AG. Les dégâts ou pertes durant le transport par courrier ou par la poste doivent être constatés par l'acheteur à la réception de la marchandise.

## 8. Emballage

Les emballages sont facturés au prix de revient et ne peuvent pas être repris.

## 9. Garantie en cas d'imperfection

Les imperfections éventuelles doivent être annoncées par l'acheteur à Basten Air-Systeme AG, dans les 7 jours qui suivent la livraison.

## 10. Lieu d'exécution et for judiciaire

Le lieu d'exécution sera Interlaken. Le for judiciaire sera exclusivement le siège de Basten Air-Systeme AG à Unterseen-Interlaken.

## Conditions de livraison et d'expédition à Suisse

### Commandes avant 12.00 h – livraison le prochain jour ouvrable

Votre commande de chapes de cheminée de norme qui entre chez nous avant 12.00 h les jours ouvrables, quitte en général notre production le jour même. Suivant la capacité de fabrication, la livraison peut se retarder de 24 à 48 heures.

### Emballage des chapes de cheminée

Nos chapes de cheminée sont emballées dans des boîtes en carton solide. Lors de commandes importantes, à partir de 9 chapes, nous les livrons – en principe sans carton – dans une palette CFF. Sur demande, nous emballons également ces livraisons dans des boîtes en carton.

### Livraison par courrier

La livraison de votre commande s'effectue par notre service de courrier. Les livraisons se font promptement et consciencieusement à la destination de votre choix. Si une livraison est endommagée lors du transport, notre service après vente est à votre disposition pour les dégâts qui en résultent. Mentionnez tout dégât constaté sur le bulletin de livraison.

### Régulation des frais de transport

Commandes simples:	Frais de transport	CHF 23.00/emballage
	Fourreaux (1 m)	CHF 32.00/unité
Commandes à stock:	Prix net (hors TVA)	
	compris entre CHF 800.00 – CHF 1'599.00	CHF 65.00 forfait
	Prix net (hors TVA)	
	supérieur à CHF 1'600.00	CHF 0.00 franco de port



# BASTEN

**BASTEN**<sup>®</sup>  
Air-Systeme AG

**Bureau de vente: Basten Air-Systeme AG**  
Cape de cheminée patentées  
Mittlere Strasse 29E · 3800 Unterseen-Interlaken  
Tél. +41 (0)33 823 40 00  
[www.basten.ch](http://www.basten.ch) · [info@basten.ch](mailto:info@basten.ch)

**Fabrication: Basten Air-Systeme AG**  
Bürenstrasse 30 · 3250 Lyss

**La cape Basten**  
**chapeau!**