

**Der Spezialist
für Kaminhüte**



BASTEN[®]
Air-Systeme AG

Seit über 75 Jahren entwickelt und fertigt die Firma BASTEN Kaminhüte, die den Zug im Kamin konstant halten und für eine ruhige Verbrennung sorgen.

Die unverwechselbare Form mit den acht Ecken wurde in umfangreichen Versuchen im Windkanal entwickelt und patentiert. Stetige Weiterentwicklungen und Anpassungen an den technischen Fortschritt gewährleisten ausgereifte und bewährte Produkte.

Mehrere Tausend unserer Kaminhüte werden jährlich in Lyss/Schweiz exakt produziert und termingerecht per Post ausgeliefert. Unkompliziert, flexibel und schnell.

Nutzen Sie unser Know-How im Bereich der Kaminmündung. Fragen Sie uns.

Ende gut – BASTEN-Hut!



Lukas Brawand
Geschäftsführer



Keine andere Stelle am Haus ist der Witterung so extrem ausgesetzt wie die Kaminmündung. Starke Winde oder Niederschläge können Störungen bei der Feuerung verursachen.

Der BASTEN-Kaminhut neutralisiert diese negativen Einflüsse.

- Schutz vor Niederschlägen (Schnee, Regen, Hagel)
- Schutz gegen starke Winde (Fallwinde, Föhn)
- Stabile Druckverhältnisse im Kamin sorgen für eine ruhige Verbrennung

Der BASTEN-Kaminhut kann bei allen im Markt erhältlichen Feuerungen und Kaminen als Mündungsabschluss verwendet werden. Fragen Sie Ihren Fachpartner. Oder rufen Sie uns an.



Mehr über die Wirkung
des Basten-Kaminhuts auf
www.basten.ch

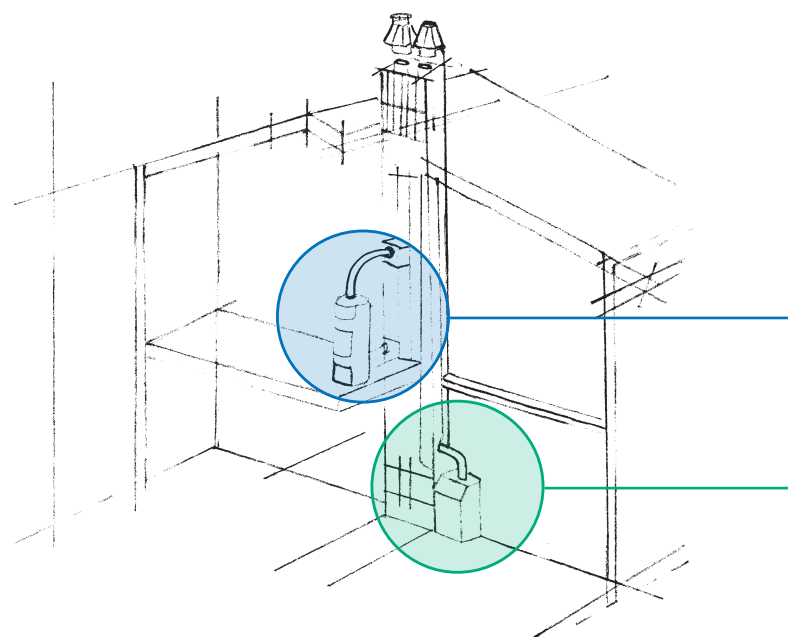

**Kaminhüte für
Wohnraumfeuerungen**
Cheminées, Schweden-Öfen

Seite 4 – 7



Kaminhüte für Zentralheizungen
Öl-, Gas-, Stückholz-, Pellets-Zentral-
feuerungen, Holz-Kochherde

Seite 8 – 11

Sie wollen auch bei stürmischem Wetter unbeschwert ein knisterndes Feuer im Kamin genießen? Dann setzen Sie auf einen BASTEN-Kaminhut.

Die technische Konstruktion neutralisiert stärkste Winde und leitet Niederschläge ab. Kein Wunder wird der BASTEN-Kaminhut in Berggebieten besonders häufig verbaut.

Unsere Übergangsteile gewährleisten eine sichere und rasche Montage bei allen Kaminsystemen. Falls unsere Normteile nicht passen, fertigen wir das benötigte Teil rasch an. Unkompliziert und flexibel.

Optimieren Sie Ihre Feuerung mit einem BASTEN-Kaminhut.

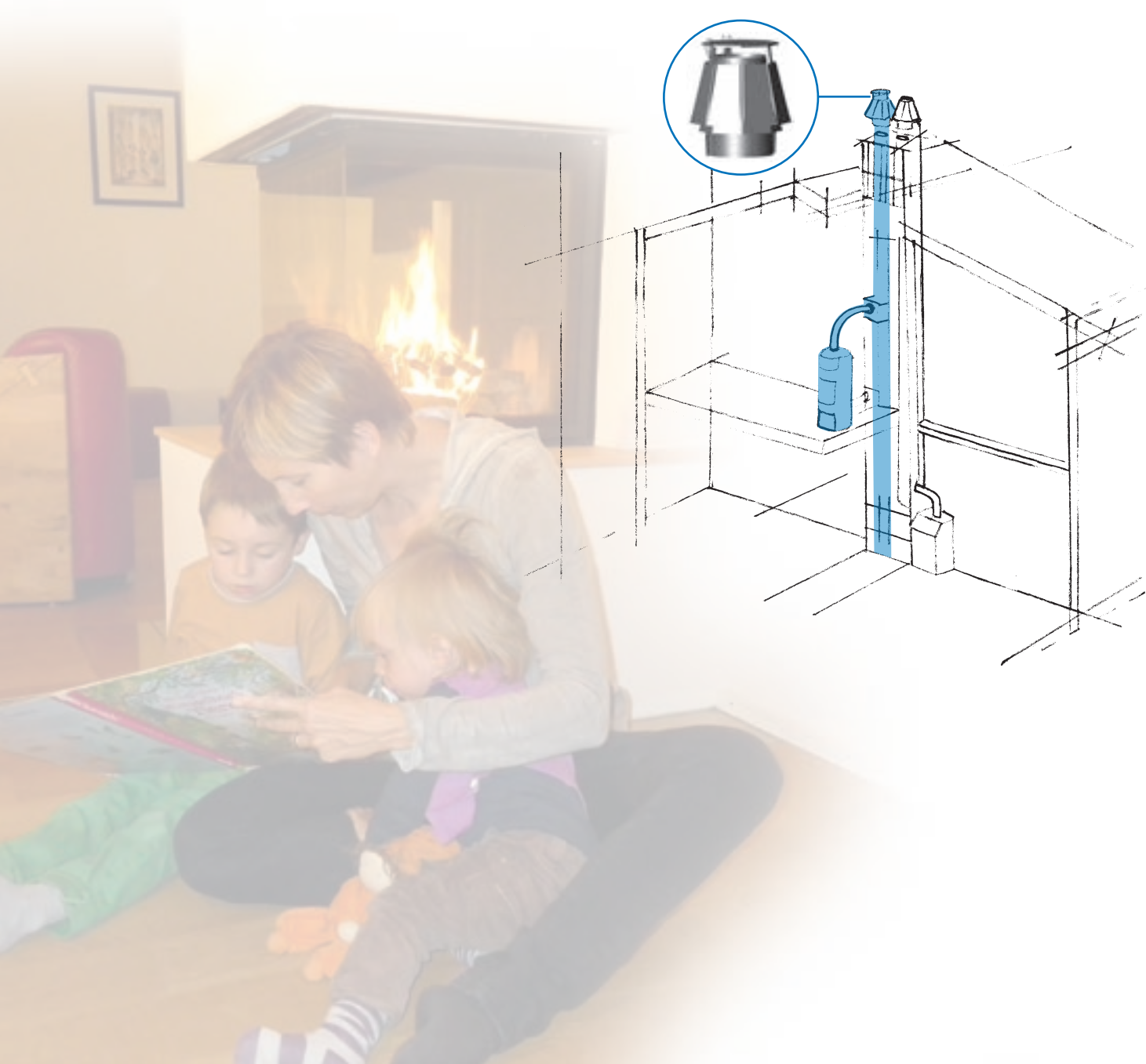



Typ Standard
einfacher Schutz

- einwandiger Schutzmantel (ohne Innenmantel Typ Regulator)
- vereinfachte Basten-Version
- Minimallösung für Standardanlagen



Typ Regulator
doppelter Schutz

- doppelwandiger, zweifacher Schutzmantel
- hervorragende Funktionsunterstützung und hohe Fallwindsicherheit
- empfohlen in Regionen mit starken Winden und bei Problemfällen

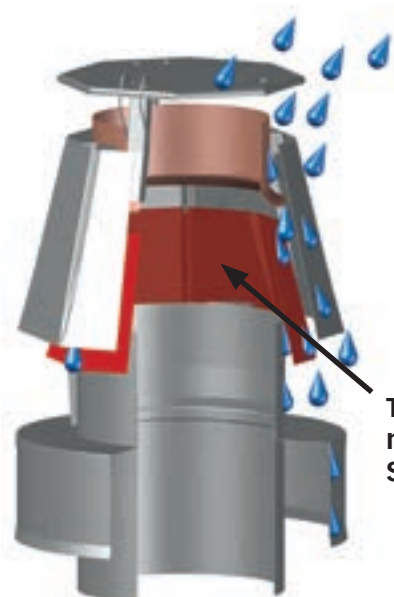

Typ Regulator mit doppeltem Schutzmantel



Standard
ohne Ansatzteil

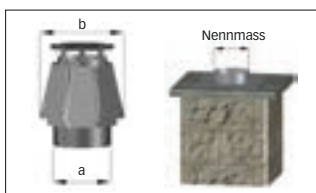

Regulator
ohne Ansatzteil

Nenn-mass	Art.-Nr. Kupfer	Art.-Nr. Inox V4A	Brutto CHF
100	02.20.100	02.40.100	230.-
125	02.20.125	02.40.125	240.-
130	02.20.130	02.40.130	240.-
150	02.20.150	02.40.150	250.-
175	02.20.175	02.40.175	265.-
180	02.20.180	02.40.180	265.-
200	02.20.200	02.40.200	275.-
225	02.20.225	02.40.225	300.-
250	02.20.250	02.40.250	320.-
300	02.20.300	02.40.300	350.-
350	02.20.350	02.40.350	390.-

a	b
105	180
133	240
133	240
155	265
183	288
183	288
205	288
230	360
255	360
305	410
355	460

Nenn-mass	Art.-Nr. Kupfer	Art.-Nr. Inox V4A	Brutto CHF
100	04.20.100	04.40.100	320.-
125	04.20.125	04.40.125	325.-
130	04.20.130	04.40.130	325.-
150	04.20.150	04.40.150	330.-
175	04.20.175	04.40.175	345.-
180	04.20.180	04.40.180	345.-
200	04.20.200	04.40.200	375.-
225	04.20.225	04.40.225	410.-
250	04.20.250	04.40.250	430.-
300	04.20.300	04.40.300	470.-
350	04.20.350	04.40.350	515.-

Andere Abmessungen auf Bestellung.

Iso 25 mm (Iso 30 ebenfalls erhältlich)



Standard



mit Dila/Stulpring
Isolation 25 mm

Nenn-mass	Art.-Nr. Kupfer	Art.-Nr. Inox V4A	Brutto CHF
100	30.20.100.25	30.40.100.25	350.-
125	30.20.125.25	30.40.125.25	360.-
130	30.20.130.25	30.40.130.25	360.-
150	30.20.150.25	30.40.150.25	370.-
175	30.20.175.25	30.40.175.25	390.-
180	30.20.180.25	30.40.180.25	390.-
200	30.20.200.25	30.40.200.25	400.-
225	30.20.225.25	30.40.225.25	430.-
250	30.20.250.25	30.40.250.25	460.-
300	30.20.300.25	30.40.300.25	490.-
350	30.20.350.25	30.40.350.25	530.-

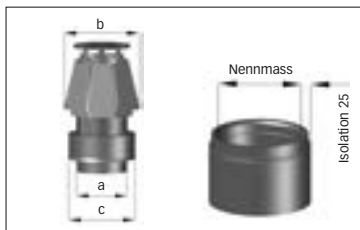

a	b	c
97	180	165
122	240	195
127	240	195
147	265	215
172	288	245
177	288	245
197	288	265
222	360	290
247	360	315
297	410	365
347	460	415



Regulator



mit Dila/Stulpring
Isolation 25 mm

Nenn-mass	Art.-Nr. Kupfer	Art.-Nr. Inox V4A	Brutto CHF
100	32.20.100.25	32.40.100.25	440.-
125	32.20.125.25	32.40.125.25	445.-
130	32.20.130.25	32.40.130.25	445.-
150	32.20.150.25	32.40.150.25	450.-
175	32.20.175.25	32.40.175.25	470.-
180	32.20.180.25	32.40.180.25	470.-
200	32.20.200.25	32.40.200.25	500.-
225	32.20.225.25	32.40.225.25	540.-
250	32.20.250.25	32.40.250.25	570.-
300	32.20.300.25	32.40.300.25	610.-
350	32.20.350.25	32.40.350.25	655.-

Iso 50 mm



Standard



mit Dila/Stulpring
Isolation 50 mm

Nenn-mass	Art.-Nr. Kupfer	Art.-Nr. Inox V4A	Brutto CHF
100	30.20.100.50	30.40.100.50	350.-
125	30.20.125.50	30.40.125.50	360.-
130	30.20.130.50	30.40.130.50	360.-
150	30.20.150.50	30.40.150.50	370.-
175	30.20.175.50	30.40.175.50	390.-
180	30.20.180.50	30.40.180.50	390.-
200	30.20.200.50	30.40.200.50	400.-
225	30.20.225.50	30.40.225.50	430.-
250	30.20.250.50	30.40.250.50	460.-
300	30.20.300.50	30.40.300.50	490.-
350	30.20.350.50	30.40.350.50	530.-

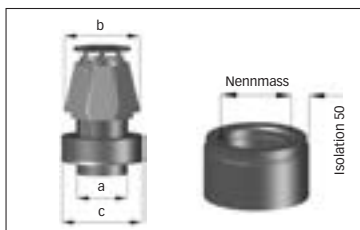

a	b	c
97	180	215
122	240	245
127	240	245
147	265	265
172	288	295
177	288	295
197	288	315
222	360	340
247	360	365
297	410	415
347	460	465



Regulator



mit Dila/Stulpring
Isolation 50 mm

Nenn-mass	Art.-Nr. Kupfer	Art.-Nr. Inox V4A	Brutto CHF
100	32.20.100.50	32.40.100.50	440.-
125	32.20.125.50	32.40.125.50	445.-
130	32.20.130.50	32.40.130.50	445.-
150	32.20.150.50	32.40.150.50	450.-
175	32.20.175.50	32.40.175.50	470.-
180	32.20.180.50	32.40.180.50	470.-
200	32.20.200.50	32.40.200.50	500.-
225	32.20.225.50	32.40.225.50	540.-
250	32.20.250.50	32.40.250.50	570.-
300	32.20.300.50	32.40.300.50	610.-
350	32.20.350.50	32.40.350.50	655.-

Iso 80 mm



Standard



mit Dila/Stulpring
Isolation 80 mm

Nenn-mass	Art.-Nr. Kupfer	Art.-Nr. Inox V4A	Brutto CHF
100	30.20.100.80	30.40.100.80	350.-
125	30.20.125.80	30.40.125.80	360.-
130	30.20.130.80	30.40.130.80	360.-
150	30.20.150.80	30.40.150.80	370.-
175	30.20.175.80	30.40.175.80	390.-
180	30.20.180.80	30.40.180.80	390.-
200	30.20.200.80	30.40.200.80	400.-
225	30.20.225.80	30.40.225.80	430.-
250	30.20.250.80	30.40.250.80	460.-
300	30.20.300.80	30.40.300.80	490.-
350	30.20.350.80	30.40.350.80	530.-

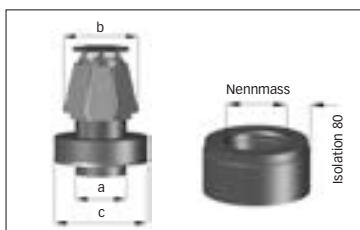

a	b	c
97	180	275
122	240	305
127	240	305
147	265	325
172	288	355
177	288	355
197	288	375
222	360	400
247	360	425
297	410	475
347	460	525



Regulator



mit Dila/Stulpring
Isolation 80 mm

Nenn-mass	Art.-Nr. Kupfer	Art.-Nr. Inox V4A	Brutto CHF
100	32.20.100.80	32.40.100.80	440.-
125	32.20.125.80	32.40.125.80	445.-
130	32.20.130.80	32.40.130.80	445.-
150	32.20.150.80	32.40.150.80	450.-
175	32.20.175.80	32.40.175.80	470.-
180	32.20.180.80	32.40.180.80	470.-
200	32.20.200.80	32.40.200.80	500.-
225	32.20.225.80	32.40.225.80	540.-
250	32.20.250.80	32.40.250.80	570.-
300	32.20.300.80	32.40.300.80	610.-
350	32.20.350.80	32.40.350.80	655.-

Andere Abmessungen auf Bestellung.



Standard



eckiges Tablett ohne Stützen

Nenn-mass	Art.-Nr. Kupfer	Art.-Nr. Inox V4A	Brutto CHF
100	30.20.100.2	30.40.100.2	270.-
125	30.20.125.2	30.40.125.2	280.-
130	30.20.130.2	30.40.130.2	280.-
150	30.20.150.2	30.40.150.2	290.-
175	30.20.175.2	30.40.175.2	310.-
180	30.20.180.2	30.40.180.2	310.-
200	30.20.200.2	30.40.200.2	320.-
225	30.20.225.2	30.40.225.2	350.-
250	30.20.250.2	30.40.250.2	380.-
300	30.20.300.2	30.40.300.2	410.-
350	30.20.350.2	30.40.350.2	450.-

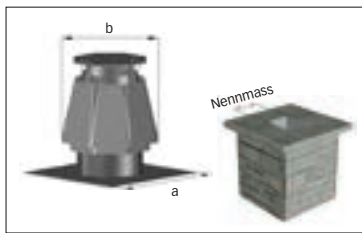

a	b
270 x 270	180
300 x 300	240
300 x 300	240
320 x 320	265
350 x 350	288
350 x 350	288
370 x 370	288
400 x 400	360
420 x 420	360
470 x 470	410
520 x 520	460



Regulator



eckiges Tablett ohne Stützen

Nenn-mass	Art.-Nr. Kupfer	Art.-Nr. Inox V4A	Brutto CHF
100	32.20.100.2	32.40.100.2	360.-
125	32.20.125.2	32.40.125.2	365.-
130	32.20.130.2	32.40.130.2	365.-
150	32.20.150.2	32.40.150.2	370.-
175	32.20.175.2	32.40.175.2	390.-
180	32.20.180.2	32.40.180.2	390.-
200	32.20.200.2	32.40.200.2	420.-
225	32.20.225.2	32.40.225.2	460.-
250	32.20.250.2	32.40.250.2	490.-
300	32.20.300.2	32.40.300.2	530.-
350	32.20.350.2	32.40.350.2	575.-

ohne Stützen



Standard



eckiges Tablett mit rundem Stützen

Nenn-mass	Art.-Nr. Kupfer	Art.-Nr. Inox V4A	Brutto CHF
100	30.20.100.3	30.40.100.3	300.-
125	30.20.125.3	30.40.125.3	310.-
130	30.20.130.3	30.40.130.3	310.-
150	30.20.150.3	30.40.150.3	320.-
175	30.20.175.3	30.40.175.3	340.-
180	30.20.180.3	30.40.180.3	340.-
200	30.20.200.3	30.40.200.3	350.-
225	30.20.225.3	30.40.225.3	380.-
250	30.20.250.3	30.40.250.3	410.-
300	30.20.300.3	30.40.300.3	440.-
350	30.20.350.3	30.40.350.3	480.-

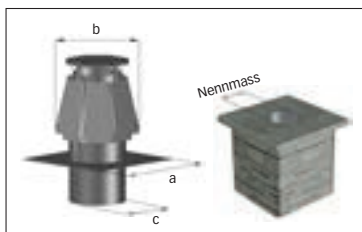

a	b	c
270 x 270	180	97
300 x 300	240	122
300 x 300	240	127
320 x 320	265	147
350 x 350	288	172
350 x 350	288	177
370 x 370	288	197
400 x 400	360	222
420 x 420	360	247
470 x 470	410	297
520 x 520	460	347



Regulator



eckiges Tablett mit rundem Stützen

Nenn-mass	Art.-Nr. Kupfer	Art.-Nr. Inox V4A	Brutto CHF
100	32.20.100.3	32.40.100.3	390.-
125	32.20.125.3	32.40.125.3	395.-
130	32.20.130.3	32.40.130.3	395.-
150	32.20.150.3	32.40.150.3	400.-
175	32.20.175.3	32.40.175.3	420.-
180	32.20.180.3	32.40.180.3	420.-
200	32.20.200.3	32.40.200.3	450.-
225	32.20.225.3	32.40.225.3	490.-
250	32.20.250.3	32.40.250.3	520.-
300	32.20.300.3	32.40.300.3	560.-
350	32.20.350.3	32.40.350.3	605.-

runder Stützen



Standard



eckiges Tablett mit eckigem Stützen

Nenn-mass	Art.-Nr. Kupfer	Art.-Nr. Inox V4A	Brutto CHF
100 x 100	30.20.100.4	30.40.100.4	305.-
120 x 120	30.20.120.4	30.40.120.4	315.-
140 x 140	30.20.140.4	30.40.140.4	325.-
160 x 160	30.20.160.4	30.40.160.4	335.-
180 x 180	30.20.180.4	30.40.180.4	345.-
200 x 200	30.20.200.4	30.40.200.4	355.-
225 x 225	30.20.225.4	30.40.225.4	385.-
250 x 250	30.20.250.4	30.40.250.4	415.-
300 x 300	30.20.300.4	30.40.300.4	445.-
350 x 350	30.20.350.4	30.40.350.4	485.-

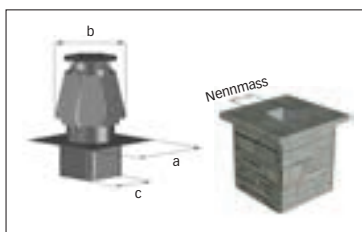

a	b	c
270 x 270	180	96 x 96
300 x 300	240	116 x 116
310 x 310	265	136 x 136
330 x 330	288	156 x 156
350 x 350	288	176 x 176
370 x 370	288	196 x 196
400 x 400	360	221 x 221
420 x 420	360	246 x 246
470 x 470	410	296 x 296
520 x 520	460	346 x 346



Regulator



eckiges Tablett mit eckigem Stützen

Nenn-mass	Art.-Nr. Kupfer	Art.-Nr. Inox V4A	Brutto CHF
100 x 100	32.20.100.4	32.40.100.4	395.-
120 x 120	32.20.120.4	32.40.120.4	400.-
140 x 140	32.20.140.4	32.40.140.4	405.-
160 x 160	32.20.160.4	32.40.160.4	415.-
180 x 180	32.20.180.4	32.40.180.4	425.-
200 x 200	32.20.200.4	32.40.200.4	455.-
225 x 225	32.20.225.4	32.40.225.4	495.-
250 x 250	32.20.250.4	32.40.250.4	525.-
300 x 300	32.20.300.4	32.40.300.4	565.-
350 x 350	32.20.350.4	32.40.350.4	610.-

eckiger Stützen

Andere Abmessungen auf Bestellung.

Bei Zentralheizungen (Öl, Gas, Stückholz, Pellets) sollen die aufsteigenden Abgase an der Kaminmündung nicht umgelenkt oder gebremst werden.

BASTEN bietet für diese Anlagen die optimale Lösung. Der BASTEN-Kaminhut **ohne Deckel** neutralisiert stärkste Winde und sorgt für stabilen Zug im Kamin. Bis zu 90% der Niederschläge werden zudem vom Kamin ferngehalten.

Die Montage der BASTEN-Kaminhüte erfolgt bei allen Kaminsystemen einfach und rasch.

Optimieren Sie Ihre Feuerung mit einem BASTEN-Kaminhut.

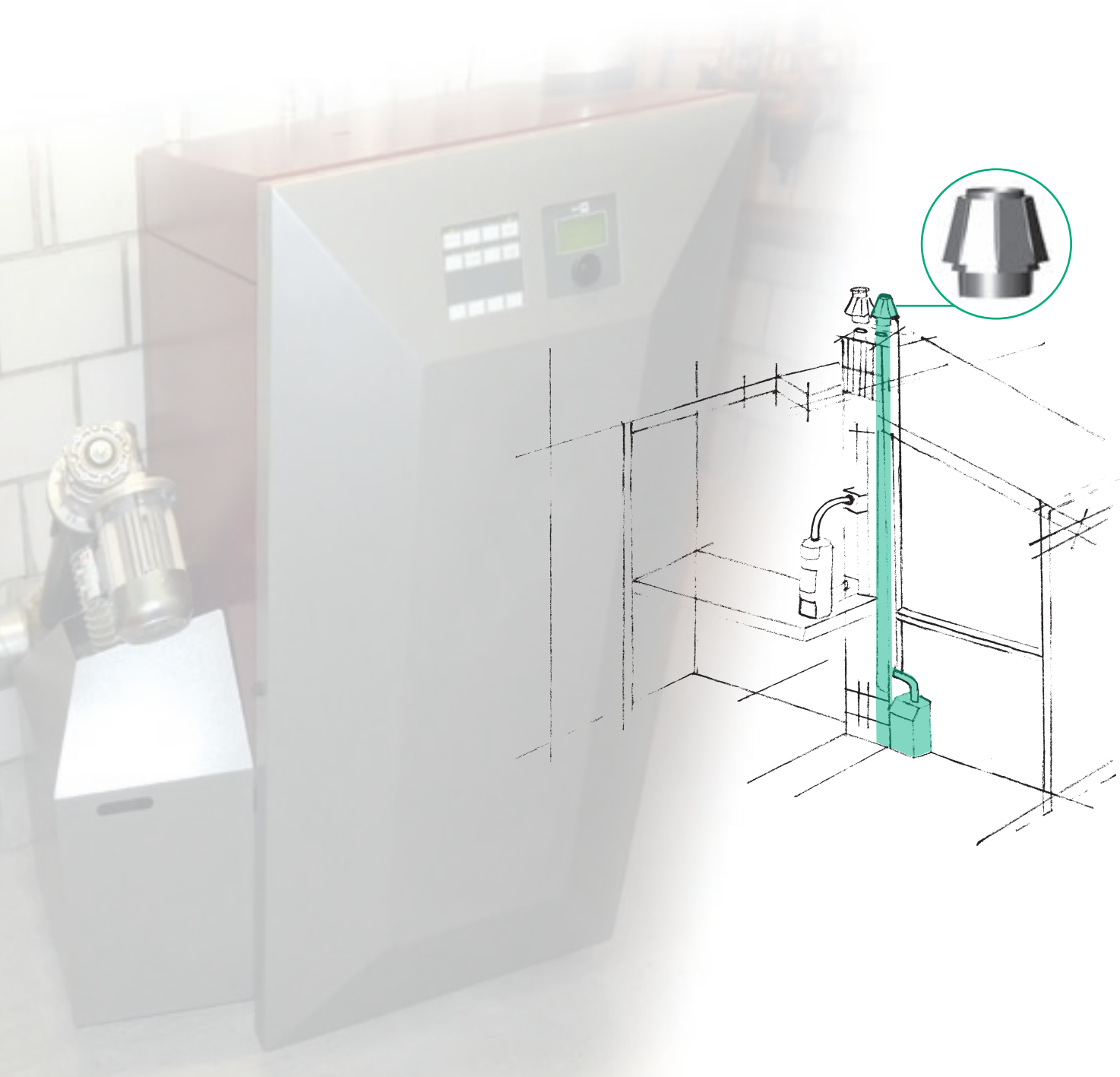



Typ Standard
einfacher Schutz

- einwandiger Schutzmantel (ohne Innenmantel Typ Regulator)
- vereinfachte Basten-Version
- Minimallösung für Standardanlagen



Typ Regulator
doppelter Schutz

- doppelwandiger, zweifacher Schutzmantel
- hervorragende Funktionsunterstützung und hohe Fallwindsicherheit
- empfohlen in Regionen mit starken Winden und bei Problemfällen



Typ Regulator mit doppeltem Schutzmantel



Standard
ohne Ansatzteil

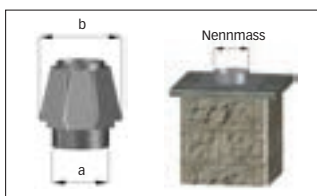

Regulator
ohne Ansatzteil



Nenn-mass	Art.-Nr. Kupfer	Art.-Nr. Inox V4A	Brutto CHF
100	01.20.100	01.40.100	180.-
125	01.20.125	01.40.125	190.-
130	01.20.130	01.40.130	190.-
150	01.20.150	01.40.150	200.-
175	01.20.175	01.40.175	215.-
180	01.20.180	01.40.180	215.-
200	01.20.200	01.40.200	225.-
225	01.20.225	01.40.225	250.-
250	01.20.250	01.40.250	270.-
300	01.20.300	01.40.300	300.-
350	01.20.350	01.40.350	340.-

a	b
105	180
133	240
133	240
155	265
183	288
183	288
205	288
230	360
255	360
305	410
355	460

Nenn-mass	Art.-Nr. Kupfer	Art.-Nr. Inox V4A	Brutto CHF
100	03.20.100	03.40.100	270.-
125	03.20.125	03.40.125	275.-
130	03.20.130	03.40.130	275.-
150	03.20.150	03.40.150	280.-
175	03.20.175	03.40.175	295.-
180	03.20.180	03.40.180	295.-
200	03.20.200	03.40.200	325.-
225	03.20.225	03.40.225	360.-
250	03.20.250	03.40.250	380.-
300	03.20.300	03.40.300	420.-
350	03.20.350	03.40.350	465.-

Andere Abmessungen auf Bestellung.

Iso 25 mm (Iso 30 ebenfalls erhältlich)



Standard



mit Dila/Stulpring
Isolation 25 mm

Nenn-mass	Art.-Nr. Kupfer	Art.-Nr. Inox V4A	Brutto CHF
100	29.20.100.25	29.40.100.25	300.-
125	29.20.125.25	29.40.125.25	310.-
130	29.20.130.25	29.40.130.25	310.-
150	29.20.150.25	29.40.150.25	320.-
175	29.20.175.25	29.40.175.25	340.-
180	29.20.180.25	29.40.180.25	340.-
200	29.20.200.25	29.40.200.25	350.-
225	29.20.225.25	29.40.225.25	380.-
250	29.20.250.25	29.40.250.25	410.-
300	29.20.300.25	29.40.300.25	440.-
350	29.20.350.25	29.40.350.25	480.-

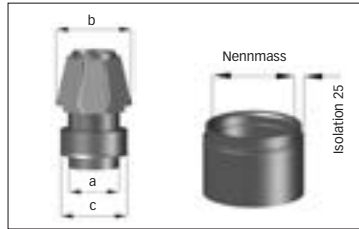

a	b	c
97	180	165
122	240	195
127	240	195
147	265	215
172	288	245
177	288	245
197	288	265
222	360	290
247	360	315
297	410	365
347	460	415



Regulator



mit Dila/Stulpring
Isolation 25 mm

Nenn-mass	Art.-Nr. Kupfer	Art.-Nr. Inox V4A	Brutto CHF
100	31.20.100.25	31.40.100.25	390.-
125	31.20.125.25	31.40.125.25	395.-
130	31.20.130.25	31.40.130.25	395.-
150	31.20.150.25	31.40.150.25	400.-
175	31.20.175.25	31.40.175.25	420.-
180	31.20.180.25	31.40.180.25	420.-
200	31.20.200.25	31.40.200.25	450.-
225	31.20.225.25	31.40.225.25	490.-
250	31.20.250.25	31.40.250.25	520.-
300	31.20.300.25	31.40.300.25	560.-
350	31.20.350.25	31.40.350.25	605.-

Iso 50 mm



Standard



mit Dila/Stulpring
Isolation 50 mm

Nenn-mass	Art.-Nr. Kupfer	Art.-Nr. Inox V4A	Brutto CHF
100	29.20.100.50	29.40.100.50	300.-
125	29.20.125.50	29.40.125.50	310.-
130	29.20.130.50	29.40.130.50	310.-
150	29.20.150.50	29.40.150.50	320.-
175	29.20.175.50	29.40.175.50	340.-
180	29.20.180.50	29.40.180.50	340.-
200	29.20.200.50	29.40.200.50	350.-
225	29.20.225.50	29.40.225.50	380.-
250	29.20.250.50	29.40.250.50	410.-
300	29.20.300.50	29.40.300.50	440.-
350	29.20.350.50	29.40.350.50	480.-

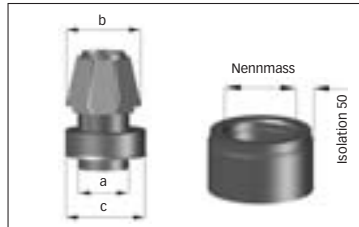

a	b	c
97	180	215
122	240	245
127	240	245
147	265	265
172	288	295
177	288	295
197	288	315
222	360	340
247	360	365
297	410	415
347	460	465



Regulator



mit Dila/Stulpring
Isolation 50 mm

Nenn-mass	Art.-Nr. Kupfer	Art.-Nr. Inox V4A	Brutto CHF
100	31.20.100.50	31.40.100.50	390.-
125	31.20.125.50	31.40.125.50	395.-
130	31.20.130.50	31.40.130.50	395.-
150	31.20.150.50	31.40.150.50	400.-
175	31.20.175.50	31.40.175.50	420.-
180	31.20.180.50	31.40.180.50	420.-
200	31.20.200.50	31.40.200.50	450.-
225	31.20.225.50	31.40.225.50	490.-
250	31.20.250.50	31.40.250.50	520.-
300	31.20.300.50	31.40.300.50	560.-
350	31.20.350.50	31.40.350.50	605.-

Iso 80 mm



Standard



mit Dila/Stulpring
Isolation 80 mm

Nenn-mass	Art.-Nr. Kupfer	Art.-Nr. Inox V4A	Brutto CHF
100	29.20.100.80	29.40.100.80	300.-
125	29.20.125.80	29.40.125.80	310.-
130	29.20.130.80	29.40.130.80	310.-
150	29.20.150.80	29.40.150.80	320.-
175	29.20.175.80	29.40.175.80	340.-
180	29.20.180.80	29.40.180.80	340.-
200	29.20.200.80	29.40.200.80	350.-
225	29.20.225.80	29.40.225.80	380.-
250	29.20.250.80	29.40.250.80	410.-
300	29.20.300.80	29.40.300.80	440.-
350	29.20.350.80	29.40.350.80	480.-

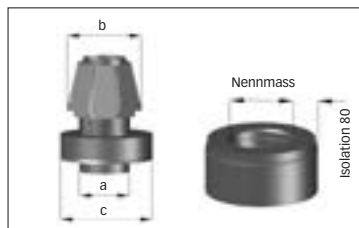

a	b	c
97	180	275
122	240	305
127	240	305
147	265	325
172	288	355
177	288	355
197	288	375
222	360	400
247	360	425
297	410	475
347	460	525



Regulator



mit Dila/Stulpring
Isolation 80 mm

Nenn-mass	Art.-Nr. Kupfer	Art.-Nr. Inox V4A	Brutto CHF
100	31.20.100.80	31.40.100.80	390.-
125	31.20.125.80	31.40.125.80	395.-
130	31.20.130.80	31.40.130.80	395.-
150	31.20.150.80	31.40.150.80	400.-
175	31.20.175.80	31.40.175.80	420.-
180	31.20.180.80	31.40.180.80	420.-
200	31.20.200.80	31.40.200.80	450.-
225	31.20.225.80	31.40.225.80	490.-
250	31.20.250.80	31.40.250.80	520.-
300	31.20.300.80	31.40.300.80	560.-
350	31.20.350.80	31.40.350.80	605.-

Andere Abmessungen auf Bestellung.

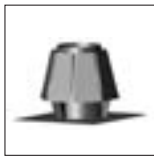

Standard



eckiges Tablett
ohne Stützen

Nenn-mass	Art.-Nr. Kupfer	Art.-Nr. Inox V4A	Brutto CHF
100	29.20.100.2	29.40.100.2	220.-
125	29.20.125.2	29.40.125.2	230.-
130	29.20.130.2	29.40.130.2	230.-
150	29.20.150.2	29.40.150.2	240.-
175	29.20.175.2	29.40.175.2	260.-
180	29.20.180.2	29.40.180.2	260.-
200	29.20.200.2	29.40.200.2	270.-
225	29.20.225.2	29.40.225.2	300.-
250	29.20.250.2	29.40.250.2	330.-
300	29.20.300.2	29.40.300.2	360.-
350	29.20.350.2	29.40.350.2	400.-

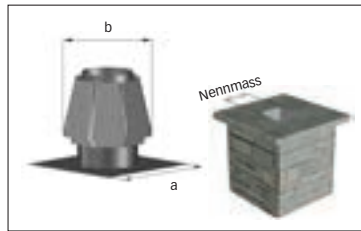

a	b
270 x 270	180
300 x 300	240
300 x 300	240
320 x 320	265
350 x 350	288
350 x 350	288
370 x 370	288
400 x 400	360
420 x 420	360
470 x 470	410
520 x 520	460



Regulator



eckiges Tablett
ohne Stützen

Nenn-mass	Art.-Nr. Kupfer	Art.-Nr. Inox V4A	Brutto CHF
100	31.20.100.2	31.40.100.2	310.-
125	31.20.125.2	31.40.125.2	315.-
130	31.20.130.2	31.40.130.2	315.-
150	31.20.150.2	31.40.150.2	320.-
175	31.20.175.2	31.40.175.2	340.-
180	31.20.180.2	31.40.180.2	340.-
200	31.20.200.2	31.40.200.2	370.-
225	31.20.225.2	31.40.225.2	410.-
250	31.20.250.2	31.40.250.2	440.-
300	31.20.300.2	31.40.300.2	480.-
350	31.20.350.2	31.40.350.2	525.-

ohne Stützen



Standard



eckiges Tablett
mit rundem Stützen

Nenn-mass	Art.-Nr. Kupfer	Art.-Nr. Inox V4A	Brutto CHF
100	29.20.100.3	29.40.100.3	250.-
125	29.20.125.3	29.40.125.3	260.-
130	29.20.130.3	29.40.130.3	260.-
150	29.20.150.3	29.40.150.3	270.-
175	29.20.175.3	29.40.175.3	290.-
180	29.20.180.3	29.40.180.3	290.-
200	29.20.200.3	29.40.200.3	300.-
225	29.20.225.3	29.40.225.3	330.-
250	29.20.250.3	29.40.250.3	360.-
300	29.20.300.3	29.40.300.3	390.-
350	29.20.350.3	29.40.350.3	430.-

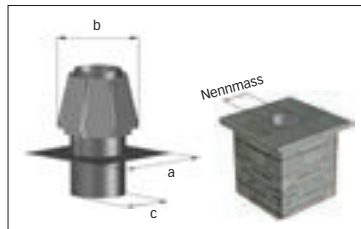

a	b	c
270 x 270	180	97
300 x 300	240	122
300 x 300	240	127
320 x 320	265	147
350 x 350	288	172
350 x 350	288	177
370 x 370	288	197
400 x 400	360	222
420 x 420	360	247
470 x 470	410	297
520 x 520	460	347



Regulator



eckiges Tablett
mit rundem Stützen

Nenn-mass	Art.-Nr. Kupfer	Art.-Nr. Inox V4A	Brutto CHF
100	31.20.100.3	31.40.100.3	340.-
125	31.20.125.3	31.40.125.3	345.-
130	31.20.130.3	31.40.130.3	345.-
150	31.20.150.3	31.40.150.3	350.-
175	31.20.175.3	31.40.175.3	370.-
180	31.20.180.3	31.40.180.3	370.-
200	31.20.200.3	31.40.200.3	400.-
225	31.20.225.3	31.40.225.3	440.-
250	31.20.250.3	31.40.250.3	470.-
300	31.20.300.3	31.40.300.3	510.-
350	31.20.350.3	31.40.350.3	555.-

runder Stützen

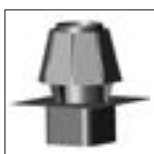

Standard



eckiges Tablett
mit eckigem Stützen

Nenn-mass	Art.-Nr. Kupfer	Art.-Nr. Inox V4A	Brutto CHF
100 x 100	29.20.100.4	29.40.100.4	255.-
120 x 120	29.20.120.4	29.40.120.4	265.-
140 x 140	29.20.140.4	29.40.140.4	275.-
160 x 160	29.20.160.4	29.40.160.4	285.-
180 x 180	29.20.180.4	29.40.180.4	295.-
200 x 200	29.20.200.4	29.40.200.4	305.-
225 x 225	29.20.225.4	29.40.225.4	335.-
250 x 250	29.20.250.4	29.40.250.4	365.-
300 x 300	29.20.300.4	29.40.300.4	395.-
350 x 350	29.20.350.4	29.40.350.4	435.-

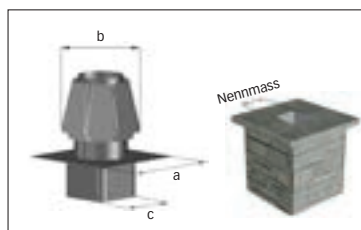

a	b	c
270 x 270	180	96 x 96
300 x 300	240	116 x 116
310 x 310	265	136 x 136
330 x 330	288	156 x 156
350 x 350	288	176 x 176
370 x 370	288	196 x 196
400 x 400	360	221 x 221
420 x 420	360	246 x 246
470 x 470	410	296 x 296
520 x 520	460	346 x 346



Regulator



eckiges Tablett
mit eckigem Stützen

Nenn-mass	Art.-Nr. Kupfer	Art.-Nr. Inox V4A	Brutto CHF
100 x 100	31.20.100.4	31.40.100.4	345.-
120 x 120	31.20.120.4	31.40.120.4	350.-
140 x 140	31.20.140.4	31.40.140.4	355.-
160 x 160	31.20.160.4	31.40.160.4	365.-
180 x 180	31.20.180.4	31.40.180.4	375.-
200 x 200	31.20.200.4	31.40.200.4	405.-
225 x 225	31.20.225.4	31.40.225.4	445.-
250 x 250	31.20.250.4	31.40.250.4	475.-
300 x 300	31.20.300.4	31.40.300.4	515.-
350 x 350	31.20.350.4	31.40.350.4	560.-

eckiger Stützen

Andere Abmessungen auf Bestellung.

Beispiel 1: SAC Medelserhütte, Lukmanierpass



Auf über 2500 m gelegen, in einer Passlage, exponiert und den ungebremsten Winden frontal ausgesetzt. Das ist die Medelserhütte des SAC am Lukmanierpass.

«Und plötzlich schlug der Wind im Kamin um und drückte den dick qualmenden Rauch zurück in die Küche. Ein Lüften war unmöglich, denn draussen versperrte der Schnee die Fenster. Und das Abendessen sollte in 1½ Stunden auf dem Tisch stehen.»

So berichtete Hüttenwart M. Zielle von den Zugproblemen bei Föhnsturm.

Als Test ersetzte man den bisherigen Kaminhut durch einen BASTEN-Regulator.

«Ich war überrascht, dass alleine der Wechsel des Kaminhuts die Lösung brachte. Nun kann es draussen toben wie es will, unser Holzherd lässt sich trotzdem anfeuern und der Kamin zieht gut und regelmässig. Einzig der Föhn, der blieb uns erhalten.»



Beispiel 2: Rose Prairie, British Columbia, Kanada



«Hier im Nordosten von British Columbia brennt das Feuer in unserem Holzofen von Oktober bis Mai. Die Aussentemperaturen betragen bis – 48 °C und es herrschen Winde bis 90 km/h. Unser Kamin zog einfach nicht zufriedenstellend und wir konnten in Nordamerika keine Lösung finden. So haben wir Basten im Internet gefunden.

Die technischen Daten machten Sinn und wir kontaktieren Basten und erhielten ausgezeichneten Service. Der Kaminhut wurde von den Abmessungen her sogar an unseren kanadischen Kamin angepasst.

Seit der Basten-Regulator montiert ist, brennt das Feuer in unserem Ofen ruhiger und effizienter. Der Zug im Kamin ist deutlich verbessert und wir haben keinen Rauch mehr, der von starken Windböen durch das Kamin runtergestossen wird.

Wir können den Basten-Regulator jedem empfehlen, der seinen Kamin oder Ofen verbessern möchte. Dieses Produkt ist für uns die Schweizer Uhr in der Welt der Kamine!»

Edgar und Sonja M.

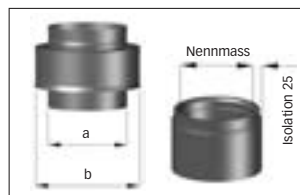

**ISO 30
ebenfalls
erhältlich!**

**Typ 1
Dila/Stulpring
Isolation 25 mm**

Nenn-mass	a	b	Art.-Nr. Kupfer	Art.-Nr. Inox V4A	Brutto CHF
100	97	165	05.20.100.25	05.40.100.25	145.-
125	122	195	05.20.125.25	05.40.125.25	145.-
130	127	195	05.20.130.25	05.40.130.25	145.-
150	147	215	05.20.150.25	05.40.150.25	145.-
175	172	245	05.20.175.25	05.40.175.25	155.-
180	177	245	05.20.180.25	05.40.180.25	155.-
200	197	265	05.20.200.25	05.40.200.25	155.-
225	222	290	05.20.225.25	05.40.225.25	160.-
250	247	315	05.20.250.25	05.40.250.25	170.-
300	297	365	05.20.300.25	05.40.300.25	170.-
350	347	415	05.20.350.25	05.40.350.25	170.-

Iso 25 mm

Flexible Lösungen

Wir produzieren Abschlussdilas/-zargen für alle im Handel erhältlichen doppelwandigen Kaminsysteme. Die unterschiedlichen Dämmstärken berücksichtigen wir bei der Herstellung der Artikel und passen die Abmessungen entsprechend an.

Falls unsere Normteile nicht Ihren Bedürfnissen entsprechen sollten, so geben Sie uns die gewünschten Abmessungen bei Ihrer Bestellung an. Wir fertigen den Artikel exakt nach Ihren Wünschen.

Im BASTEN-Tempo und ohne Aufpreis!

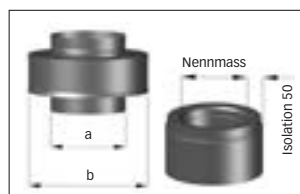

**Typ 1
Dila/Stulpring
Isolation 50 mm**

Nenn-mass	a	b	Art.-Nr. Kupfer	Art.-Nr. Inox V4A	Brutto CHF
100	97	215	05.20.100.50	05.40.100.50	145.-
125	122	245	05.20.125.50	05.40.125.50	145.-
130	127	245	05.20.130.50	05.40.130.50	145.-
150	147	265	05.20.150.50	05.40.150.50	145.-
175	172	295	05.20.175.50	05.40.175.50	155.-
180	177	295	05.20.180.50	05.40.180.50	155.-
200	197	315	05.20.200.50	05.40.200.50	155.-
225	222	340	05.20.225.50	05.40.225.50	160.-
250	247	365	05.20.250.50	05.40.250.50	170.-
300	297	415	05.20.300.50	05.40.300.50	170.-
350	347	465	05.20.350.50	05.40.350.50	170.-

Iso 50 mm

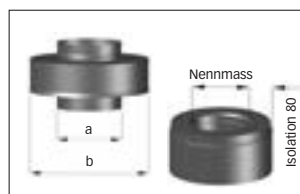

**Typ 1
Dila/Stulpring
Isolation 80 mm**

Nenn-mass	a	b	Art.-Nr. Kupfer	Art.-Nr. Inox V4A	Brutto CHF
100	97	275	05.20.100.80	05.40.100.80	145.-
125	122	305	05.20.125.80	05.40.125.80	145.-
130	127	305	05.20.130.80	05.40.130.80	145.-
150	147	325	05.20.150.80	05.40.150.80	145.-
175	172	355	05.20.175.80	05.40.175.80	155.-
180	177	355	05.20.180.80	05.40.180.80	155.-
200	197	375	05.20.200.80	05.40.200.80	155.-
225	222	400	05.20.225.80	05.40.225.80	160.-
250	247	425	05.20.250.80	05.40.250.80	170.-
300	297	475	05.20.300.80	05.40.300.80	170.-
350	347	525	05.20.350.80	05.40.350.80	170.-

Iso 80 mm

Andere Abmessungen auf Bestellung.

**ISO 30
ebenfalls
erhältlich!**



500 mm

**ISO 30
ebenfalls
erhältlich!**



1000 mm

Isolation 25 mm

500 mm

1000 mm

ISO 25 mm

Nenn-mass	a	b	Art.-Nr. Kupfer	Art.-Nr. Inox V4A	Brutto CHF
100	97	165	16.20.100.25	16.40.100.25	205.-
125	122	195	16.20.125.25	16.40.125.25	210.-
130	127	195	16.20.130.25	16.40.130.25	210.-
150	147	215	16.20.150.25	16.40.150.25	215.-
175	172	245	16.20.175.25	16.40.175.25	225.-
180	177	245	16.20.180.25	16.40.180.25	225.-
200	197	265	16.20.200.25	16.40.200.25	235.-
225	222	290	16.20.225.25	16.40.225.25	250.-
250	247	315	16.20.250.25	16.40.250.25	270.-
300	297	365	16.20.300.25	16.40.300.25	310.-
350	347	415	16.20.350.25	16.40.350.25	345.-

Nenn-mass	a	b	Art.-Nr. Kupfer	Art.-Nr. Inox V4A	Brutto CHF
100	97	165	26.20.100.25	26.40.100.25	260.-
125	122	195	26.20.125.25	26.40.125.25	265.-
130	127	195	26.20.130.25	26.40.130.25	265.-
150	147	215	26.20.150.25	26.40.150.25	270.-
175	172	245	26.20.175.25	26.40.175.25	280.-
180	177	245	26.20.180.25	26.40.180.25	280.-
200	197	265	26.20.200.25	26.40.200.25	295.-
225	222	290	26.20.225.25	26.40.225.25	310.-
250	247	315	26.20.250.25	26.40.250.25	335.-
300	297	365	26.20.300.25	26.40.300.25	375.-
350	347	415	26.20.350.25	26.40.350.25	420.-

Isolation 50 mm

500 mm

1000 mm

ISO 50 mm

Nenn-mass	a	b	Art.-Nr. Kupfer	Art.-Nr. Inox V4A	Brutto CHF
100	97	215	16.20.100.50	16.40.100.50	210.-
125	122	245	16.20.125.50	16.40.125.50	215.-
130	127	245	16.20.130.50	16.40.130.50	215.-
150	147	265	16.20.150.50	16.40.150.50	220.-
175	172	295	16.20.175.50	16.40.175.50	235.-
180	177	295	16.20.180.50	16.40.180.50	235.-
200	197	315	16.20.200.50	16.40.200.50	245.-
225	222	340	16.20.225.50	16.40.225.50	265.-
250	247	365	16.20.250.50	16.40.250.50	285.-
300	297	415	16.20.300.50	16.40.300.50	320.-
350	347	465	16.20.350.50	16.40.350.50	360.-

Nenn-mass	a	b	Art.-Nr. Kupfer	Art.-Nr. Inox V4A	Brutto CHF
100	97	215	26.20.100.50	26.40.100.50	265.-
125	122	245	26.20.125.50	26.40.125.50	270.-
130	127	245	26.20.130.50	26.40.130.50	270.-
150	147	265	26.20.150.50	26.40.150.50	275.-
175	172	295	26.20.175.50	26.40.175.50	290.-
180	177	295	26.20.180.50	26.40.180.50	290.-
200	197	315	26.20.200.50	26.40.200.50	305.-
225	222	340	26.20.225.50	26.40.225.50	325.-
250	247	365	26.20.250.50	26.40.250.50	350.-
300	297	415	26.20.300.50	26.40.300.50	385.-
350	347	465	26.20.350.50	26.40.350.50	435.-

Isolation 80 mm

500 mm

1000 mm

ISO 80 mm

Nenn-mass	a	b	Art.-Nr. Kupfer	Art.-Nr. Inox V4A	Brutto CHF
100	97	275	16.20.100.80	16.40.100.80	215.-
125	122	305	16.20.125.80	16.40.125.80	220.-
130	127	305	16.20.130.80	16.40.130.80	220.-
150	147	325	16.20.150.80	16.40.150.80	225.-
175	172	355	16.20.175.80	16.40.175.80	245.-
180	177	355	16.20.180.80	16.40.180.80	245.-
200	197	375	16.20.200.80	16.40.200.80	255.-
225	222	400	16.20.225.80	16.40.225.80	275.-
250	247	425	16.20.250.80	16.40.250.80	295.-
300	297	475	16.20.300.80	16.40.300.80	330.-
350	347	525	16.20.350.80	16.40.350.80	370.-

Nenn-mass	a	b	Art.-Nr. Kupfer	Art.-Nr. Inox V4A	Brutto CHF
100	97	275	26.20.100.80	26.40.100.80	270.-
125	122	305	26.20.125.80	26.40.125.80	275.-
130	127	305	26.20.130.80	26.40.130.80	275.-
150	147	325	26.20.150.80	26.40.150.80	280.-
175	172	355	26.20.175.80	26.40.175.80	300.-
180	177	355	26.20.180.80	26.40.180.80	300.-
200	197	375	26.20.200.80	26.40.200.80	315.-
225	222	400	26.20.225.80	26.40.225.80	345.-
250	247	425	26.20.250.80	26.40.250.80	360.-
300	297	475	26.20.300.80	26.40.300.80	395.-
350	347	525	26.20.350.80	26.40.350.80	445.-

Andere Abmessungen oder Längen auf Bestellung.

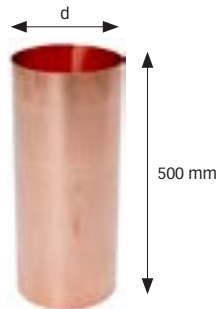

500 mm

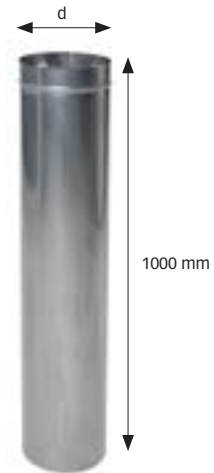

1000 mm

d	Art.-Nr. Kupfer	Art.-Nr. Inox V4A	Brutto CHF
165	15.20.165	15.40.165	117.-
195	15.20.195	15.40.195	119.-
215	15.20.215	15.40.215	121.-
245	15.20.245	15.40.245	124.-
265	15.20.265	15.40.265	127.-
275	15.20.275	15.40.275	128.-
290	15.20.290	15.40.290	129.-
295	15.20.295	15.40.295	130.-
305	15.20.305	15.40.305	133.-
315	15.20.315	15.40.315	135.-
325	15.20.325	15.40.325	138.-
340	15.20.340	15.40.340	140.-
355	15.20.355	15.40.355	143.-
365	15.20.365	15.40.365	146.-
375	15.20.375	15.40.375	149.-
400	15.20.400	15.40.400	158.-
415	15.20.415	15.40.415	161.-
425	15.20.425	15.40.425	164.-
465	15.20.465	15.40.465	169.-
475	15.20.475	15.40.475	173.-
525	15.20.525	15.40.525	179.-

d	Art.-Nr. Kupfer	Art.-Nr. Inox V4A	Brutto CHF
162	25.20.165	25.40.165	152.-
192	25.20.195	25.40.195	154.-
212	25.20.215	25.40.215	156.-
242	25.20.245	25.40.245	159.-
262	25.20.265	25.40.265	162.-
272	25.20.275	25.40.275	163.-
287	25.20.290	25.40.290	164.-
292	25.20.295	25.40.295	165.-
302	25.20.305	25.40.305	168.-
312	25.20.315	25.40.315	170.-
322	25.20.325	25.40.325	175.-
337	25.20.340	25.40.340	180.-
352	25.20.355	25.40.355	185.-
362	25.20.365	25.40.365	195.-
372	25.20.375	25.40.375	200.-
397	25.20.400	25.40.400	210.-
412	25.20.415	25.40.415	215.-
422	25.20.425	25.40.425	225.-
462	25.20.465	25.40.465	230.-
472	25.20.475	25.40.475	235.-
522	25.20.525	25.40.525	245.-

Andere Abmessungen oder Längen auf Bestellung.



Wir freuen uns über jede Extrawurst!

BASTEN-Mantelrohre lassen sich bequem zur benötigten Länge zusammen stecken und mit allen Abschlussdilas kombinieren.

Unsere Produktion ist so flexibel aufgestellt, dass wir Ihnen jedes Mantelrohr im gewünschten Durchmesser und Länge herstellen können.

Und das innert kürzester Zeit und ohne Aufpreis.



Schnell montiert

Unsere Ansatzteile mit oder ohne Stützen gewährleisten eine rasche und sichere Montage bei allen gemauerten Kaminen.

Achten Sie auf eine wind- und wetterfeste Montage und Abdichtung.

Falls Sie die benötigten Abmessungen bei unseren genormten Ansatzteilen nicht finden, so stellen wir Ihnen das Übergangsteil innert kürzester Zeit her.

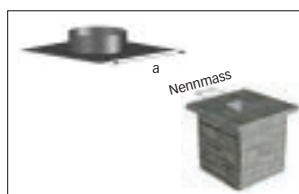
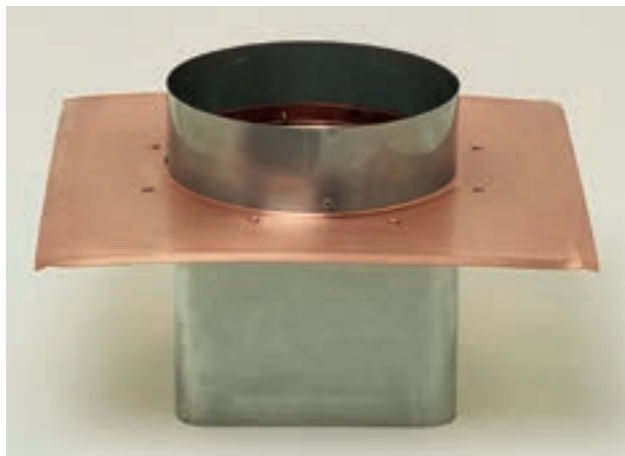

Typ 2 – eckiges Tablett ohne Stützen

Nennmass	a	Art.-Nr. Kupfer	Art.-Nr. Inox V4A	Brutto CHF
100	270 x 270	06.20.100	06.40.100	65.–
125	300 x 300	06.20.125	06.40.125	65.–
130	300 x 300	06.20.130	06.40.130	65.–
150	320 x 320	06.20.150	06.40.150	65.–
175	350 x 350	06.20.175	06.40.175	70.–
180	350 x 350	06.20.180	06.40.180	70.–
200	370 x 370	06.20.200	06.40.200	70.–
225	400 x 400	06.20.225	06.40.225	75.–
250	420 x 420	06.20.250	06.40.250	80.–
300	470 x 470	06.20.300	06.40.300	80.–
350	520 x 520	06.20.350	06.40.350	80.–

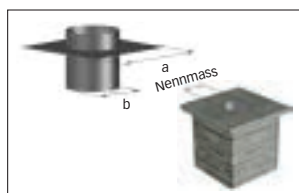

Typ 3 – eckiges Tablett mit rundem Stützen

Nennmass	a	b	Art.-Nr. Kupfer	Art.-Nr. Inox V4A	Brutto CHF
100	270 x 270	97	07.20.100	07.40.100	95.–
125	300 x 300	122	07.20.125	07.40.125	95.–
130	300 x 300	127	07.20.130	07.40.130	95.–
150	320 x 320	147	07.20.150	07.40.150	95.–
175	350 x 350	172	07.20.175	07.40.175	105.–
180	350 x 350	177	07.20.180	07.40.180	105.–
200	370 x 370	197	07.20.200	07.40.200	105.–
225	400 x 400	222	07.20.225	07.40.225	110.–
250	420 x 420	247	07.20.250	07.40.250	120.–
300	470 x 470	297	07.20.300	07.40.300	120.–
350	520 x 520	347	07.20.350	07.40.350	120.–

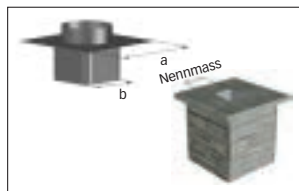

Typ 4 – eckiges Tablett mit eckigem Stützen

Nennmass	a	b	Art.-Nr. Kupfer	Art.-Nr. Inox V4A	Brutto CHF
100 x 100	270 x 270	96 x 96	08.20.100	08.40.100	100.–
120 x 120	300 x 300	116 x 116	08.20.120	08.40.120	100.–
140 x 140	310 x 310	136 x 136	08.20.140	08.40.140	100.–
160 x 160	330 x 330	156 x 156	08.20.160	08.40.160	110.–
180 x 180	350 x 350	176 x 176	08.20.180	08.40.180	110.–
200 x 200	370 x 370	196 x 196	08.20.200	08.40.200	110.–
225 x 225	400 x 400	221 x 221	08.20.225	08.40.225	115.–
250 x 250	420 x 420	246 x 246	08.20.250	08.40.250	125.–
300 x 300	470 x 470	296 x 296	08.20.300	08.40.300	125.–
350 x 350	520 x 520	346 x 346	08.20.350	08.40.350	125.–



Produziert nach Ihren Vorgaben

Als Alternative zu den Standard-Ansatzteilen (Seite 16), bieten wir als Schutz für die Kranzplatte speziell gefertigte Kaminabdeckungen an.

Diese werden exakt nach Ihren Wünschen produziert und sind mit oder ohne passenden BASTEN-Kaminhut erhältlich.

Die Form des Einschubstutzens oder die Höhe der seitlichen Abkantung fertigen wir flexibel und schnell nach Ihren Vorgaben.

Abmessungen	Stutzen	Art.-Nr. Kupfer	Art.-Nr. Inox V4A	Brutto CHF
bis 400 x 400	rund/eckig	14.20.400	14.40.400	415.–
bis 500 x 500	rund/eckig	14.20.500	14.40.500	435.–
bis 600 x 600	rund/eckig	14.20.600	14.40.600	455.–
bis 800 x 800	rund/eckig	14.20.800	14.40.800	480.–
bis 1000 x 1000	rund/eckig	14.20.1000	14.40.1000	505.–
weitere auf Anfrage				



Geschwindigkeit ist keine Hexerei

Innert 48 Stunden nach Ihren Vorgaben produziert.
Auch mit mehreren Stutzen erhältlich.



Ausgereift und bewährt

Die nach innen gebogene «Tropfnase» am seitlichen Abbug weist den Regen vom Kamin ab.

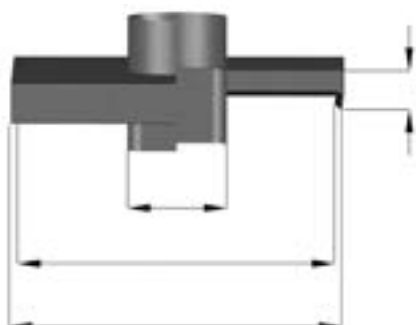

Vorlagezeichnung

Für Bestellungen benötigen wir eine Zeichnung gemäss nebenstehendem Beispiel oder den Grundriss des Kamins.

Ist der Zwischenraum von dicht nebeneinander liegenden Kaminzügen zu knapp um Einzel-Kaminhüte zu montieren?
Ist eine treppenartige Höhenabstufung aus ästhetischen oder baulichen Gründen nicht möglich?
Wir haben für Sie die Lösung: **Mehrzug-Kaminhüte**

Senden Sie uns eine vermasste Grundriss-Zeichnung des Kamins. Gerne offerieren wir Ihnen eine Lösungsmöglichkeit.



Der Deckel lässt sich über Scharniere öffnen.

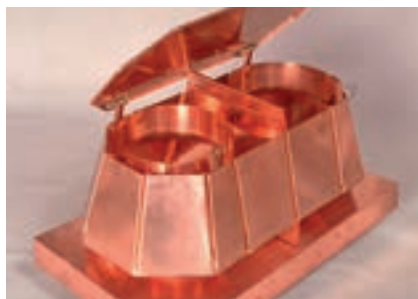

Zwischen den Kaminzügen verhindert ein Trennblech, dass der Rauch von einem in den anderen Kamin gelangen kann.

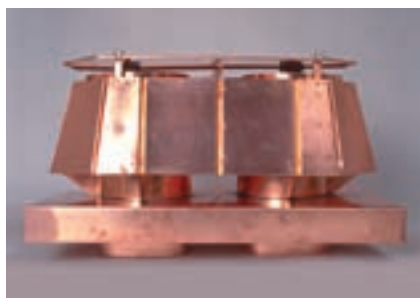

2-Züger Typ Standard mit Abdeckung

Mehrzug-Kaminhut Typ Standard

mit Kaminabdeckung **oder** einfachem Tablett erhältlich

Modell	Stutzen	Art.-Nr. Kupfer	Art.-Nr. Inox V4A	Brutto CHF Tablett	Brutto CHF Abdeckung
2 Kamine	rund/eckig	10.20.2 T/A	10.40.2 T/A	1'325.-	1'475.-
3 Kamine	rund/eckig	10.20.3 T/A	10.40.3 T/A	1'825.-	1'975.-
4 Kamine	rund/eckig	10.20.4 T/A	10.40.4 T/A	2'350.-	2'500.-
5 Kamine	rund/eckig	10.20.5 T/A	10.40.5 T/A	2'850.-	3'000.-
6 Kamine	rund/eckig	10.20.6 T/A	10.40.6 T/A	3'375.-	3'525.-
Transport = franco				T = mit Tablett A = mit Abdeckung	



2-Züger Typ Regulator mit Tablett

Mehrzug-Kaminhut Typ Regulator

mit Kaminabdeckung **oder** einfachem Tablett erhältlich

Modell	Stutzen	Art.-Nr. Kupfer	Art.-Nr. Inox V4A	Brutto CHF Tablett	Brutto CHF Abdeckung
2 Kamine	rund/eckig	12.20.2 T/A	12.40.2 T/A	1'950.-	2'100.-
3 Kamine	rund/eckig	12.20.3 T/A	12.40.3 T/A	2'650.-	2'800.-
4 Kamine	rund/eckig	12.20.4 T/A	12.40.4 T/A	3'375.-	3'525.-
5 Kamine	rund/eckig	12.20.5 T/A	12.40.5 T/A	4'150.-	4'300.-
6 Kamine	rund/eckig	12.20.6 T/A	12.40.6 T/A	4'925.-	5'075.-
Transport = franco				T = mit Tablett A = mit Abdeckung	

1. Allgemeines

Für alle Lieferungen gelten die nachstehenden Verkaufs- und Lieferbedingungen. Im Widerspruch stehende Bedingungen des Abnehmers gelten nur, wenn sich die Basten Air-Systeme AG ausdrücklich und schriftlich einverstanden erklärt hat.

2. Preise

Die aufgeführten Preise verstehen sich ohne Mehrwertsteuer (MwSt) und ohne Verpackung. Die Basten Air-Systeme AG behält sich das Recht vor, die Preise auf Grund allfälliger Veränderungen auf dem Rohstoffmarkt jederzeit anzupassen.

Für Spezialanfertigungen benötigen wir eine detaillierte Zeichnung. Auf Grund dieser Zeichnung fertigen wir das Produkt an. Spezialanfertigungen können nicht zurückgenommen werden.

3. Zahlung

Der aufgeführte Rechnungsbetrag versteht sich in Schweizer Franken und ist innert 30 Tagen zu begleichen. Skontoabzüge werden nicht gewährt.

Schadenersatz wegen Nichterfüllung sowie das Recht des Rücktritts vom Vertrag behält sich die Basten Air-Systeme AG vor.

4. Eigentumsvorbehalt

Die von der Basten Air-Systeme AG gelieferte Ware bleibt bis zur vollständigen Bezahlung deren Eigentum.

5. Offerten

Schriftliche Offerten sind vom Datum der Ausstellung an während drei Monaten gültig.

6. Lieferfristen und Termine

Die angegebenen Liefertermine gelten ab Werk. Sie sind unverbindlich. Ereignisse höherer Gewalt berechtigen die Basten Air-Systeme AG, die Lieferung um die Dauer der Behinderung hinauszuschieben oder vom Vertrag zurückzutreten.

7. Versand

Der Transport der Ware bis zum Käufer erfolgt auf Risiko der Basten Air-Systeme AG. Beschädigungen und Verluste während des Transportes per Kurierdienst oder Post, sind bei Entgegennahme der Ware vom Empfänger feststellen zu lassen oder innert 7 Tagen zu melden.

8. Verpackung

Verpackungen werden zu unserem Selbstkostenpreis verrechnet und können nicht zurückgenommen werden.

9. Mängelgarantie

Allfällige Mängel sind innert 7 Tagen nach Empfang der Lieferung durch den Käufer an die Basten Air-Systeme AG zu melden.

10. Erfüllungsort / Gerichtsstand

Erfüllungsort ist Unterseen-Interlaken. Gerichtsstand ist ausschliesslich der Sitz der Basten Air-Systeme AG in Unterseen-Interlaken.

Liefer- und Versandbedingungen Schweiz

Bestellungen vor 12.00 Uhr – Lieferung am nächsten Arbeitstag

Ihre Bestellung von Norm-Kaminhüten, welche bei uns werktags bis 12.00 Uhr eingehen, verlassen unsere Produktion am gleichen Tag und werden am folgenden Werktag ausgeliefert. Bei zu grosser Auslastung kann sich die Lieferung um 24 – 48 Stunden verzögern.

Verpackung der Kaminhüte

Unsere Kaminhüte werden in soliden Kartonschachteln verschickt. Grössere Bestellungen ab 10 Kaminhüten versenden wir – grundsätzlich ohne Karton – in einer Palette. Auf Wunsch verpacken wir auch diese Lieferungen in Kartonschachteln.

Lieferung durch Kurierdienst

Die Auslieferung Ihrer Bestellung erfolgt durch unseren Kurierdienst. Die Lieferungen erfolgen prompt und zuverlässig an den Ort Ihrer Wahl. Sollte eine Sendung auf dem Transport beschädigt worden sein, so kommen wir bzw. unsere Kurierdienste für den entstandenen Schaden auf. Vermerken Sie Beschädigungen immer auf dem Transportschein oder melden Sie diese umgehend bei der Basten Air-Systeme AG.

Versand- und Transportkosten

Einzelbestellungen:	Transport A-Post/Verpackung	CHF 20.–/Stück
	Mäntel-Dila (1 m)	CHF 28.–/Stück
Lagerbestellungen:	Rechnungsbetrag (exkl. MwSt)	
	ab CHF 750.– bis CHF 1'499.–	CHF 50.– Pauschal
	Rechnungsbetrag (exkl. MwSt)	
	höher als CHF 1'500.–	CHF 0.– franco Lieferung

Ende gut
Basten Hut



BASTEN[®]
Air-Systeme AG

Büro / Verkauf:

Basten Air-Systeme AG · Patentierte Kaminhüte
Mittlere Strasse 29E · 3800 Unterseen-Interlaken
Tel. +41 (0)33 823 40 00 · Fax +41 (0)33 823 40 01
www.basten.ch · info@basten.ch

Produktion:

Basten Air-Systeme AG
Bürenstrasse 30 · 3250 Lyss

Vertriebspartner:

--